

# УКАЗАТЕЛЬ

**Astra** стр.4

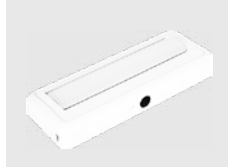

**Vista** стр.6



**Flexi** стр.8

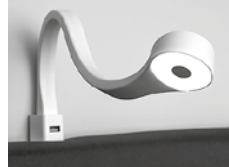

**Space** стр.10



**Delta** стр.12



**Alfa** стр.14



накладной



**Corner** стр.22



накладной

**Beam** стр.28



накладной

**Kubik** стр.42



накладной

**Lateen** стр.50



накладной

**Tetra** стр.60



накладной

**MoonLight** стр.64

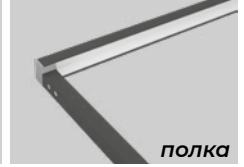

полка



**Zetta** стр.66



врезной

**Mystic** стр.70

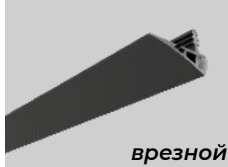

врезной

**Flow** стр.72

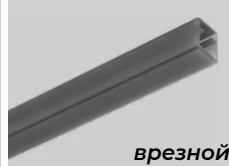

врезной

**Fusion** стр.74



врезной

**Ray** стр.76

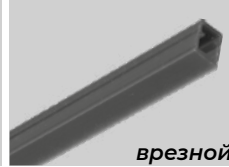

врезной

**Lumio** стр.78

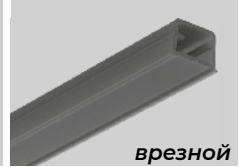

врезной



**Wing** стр.80

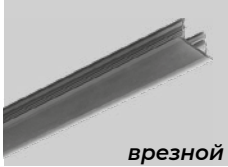

врезной

**Galaxy** стр.82

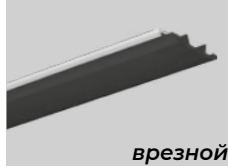

врезной

**Forma** стр.86



врезной

**Inline** стр.88



врезной

**Magic** стр.90

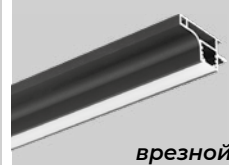

врезной

**Silica** стр.94



врезной



**Unique** стр.96



врезной

**LED ленты** стр.98

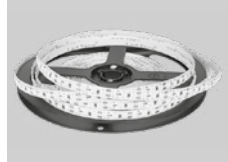

**Focus** стр.104

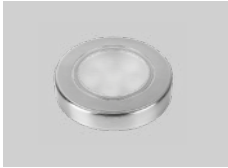

**Lucas** стр.105



**Kvadro** стр.106



**Sfera** стр.107



**Prisma** стр.108



**Sigma** стр.109



**Gamma** стр.110



**Cube** стр.111



**Omega** стр.111



**LUX** стр.112



трансформаторы

**SLIM** стр.113

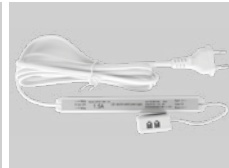

трансформаторы

**Сенсорные** стр.114



выключатели

**Пульты ДУ** стр.117



выключатели

**Кинетические** с.119

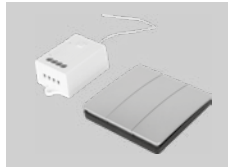

выключатели

**Infinity RD** стр.122

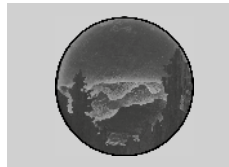

**Infinity** стр.123

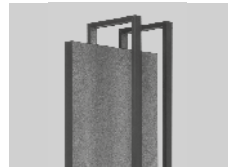

# О ПРОИЗВОДИТЕЛЕ

ООО Компания «НоркПалм» с 2000г занимается оптовой поставкой мебельных комплектующих и аксессуаров на российский рынок. Мы импортируем продукцию ведущих европейских производителей фурнитуры и комплектующих для мебели и являемся их официальным представителем в России.

Параллельно мы вели разработки нескольких собственных продуктов. В 2016 году под брендом Alumove Light была выпущена первая коллекция мебельных светильников. Благодаря многолетнему опыту работы с клиентами, искренней любознательности и неустанному исследованию на мировых мебельных выставках, мы разработали формулу успеха для мебельных светильников и проецируем ее на все модели Alumove Light. Независимо от того, какой стиль Вы предпочитаете — современный минимализм или интерьер в стиле бо-хо-шик, у нас найдется светильник, который будет фантастически соответствовать!

Высокий класс наших изделий — это результат сочетания работы наших мастеров, современных технологий и представлений заказчиков об идеальном свете. В нашей компании активно взаимодействуют несколько производственных отделов, каждый из которых выполняет узкоспециализированный профиль работ. На каждом этапе осуществляется контроль качества изготавливаемого изделия: отбор алюминиевого профиля, проверка заявленных параметров led-ленты, тестирование работы сенсорных датчиков, проводов, трансформаторов под напряжением. Перед отгрузкой клиенту вся продукция проходит 100% контроль качества.

Наша коллекция линейных светильников наиболее полным образом отвечает запросам рынка, поскольку:

- Внутри светильников мы интегрируем умное и надежное управление светом с различными сенсорами: реагирующими на прикосновение или взмах руки, или открывание мебельного фасада, или срабатывающими на дистанционное обнаружение человека;
- Мы производим светильники не только в стандартном цветовом решении «серебро», но и предлагаем складскую программу по ещё 7-ми разным цветам, которых Вы не найдете у других производителей: золото, шампань, бронза, шоколад, альпина, антрацит, неро. Кроме того, мы можем красить профили в любой цвет по шкале RAL по Вашему запросу (при заказе 2 и более метров);
- Мы предлагаем как стандартные комплектации единичных светильников SOLO, так и комплекты DUET и UNIVERSAL для наиболее полного удовлетворения пожеланий клиента по возможному освещению кухонной и другой мебели;
- Светильники Alumove Light комплектуются скрытым крепежом, совершенно незаметным после монтажа светильника. Установка накладных светильников в один клик на клипсы;
- Все наши светильники промаркированы, поставляются в индивидуальной упаковке. Полностью готовы к установке. Гарантия на производимые нами товары 2 года;
- Светильники прошли сертификацию на территории Евразийского таможенного союза (ЕАС), а также имеют Европейский сертификат качества (ЕС).

Эксклюзивно для Вас мы готовы произвести единичный экземпляр светильника согласно запросу. Мы сделаем это максимально быстро в согласованные сроки.

Для индивидуального заказа сообщите нам:

- Модель светильника;
- Длину до 3 м с точностью до 1 мм;
- Цвет светильника по шкале RAL (или стандартный);
- Плотность и цветовую температуру ленты;
- Тип выключателя.

презентация



# ТЕХНИЧЕСКИЕ ТЕРМИНЫ

## Согласно международной системе классификации

- **Цветовая температура** — важнейшая характеристика светодиодных электроизделий. От нее зависит то, насколько комфортно Вы будете ощущать себя в интерьере, освещаемом светодиодными светильниками. Цветовая температура измеряется в градусах по шкале Кельвина, характеризует длину волны источника света в оптическом диапазоне, например, **теплый белый свет 2900-3100К;**  
**натуральный белый свет 3800-4200К.**  
Для освещения рабочей зоны на кухне лучше использовать светильники с натуральным белым светом. Теплый белый свет создаст уютную атмосферу в гостиной или обеденной зоне.
- **Индекс цветопередачи** CRI или Ra, определяет в процентном соотношении уровень соответствия света от конкретного источника по отношению к естественному солнечному свету. При этом считается, что естественный свет имеет **CRI=100.**
- **Яркость** или мощность свечения светодиодов принято измерять в люменах **Lm**, эта характеристика называется световой поток. Для светодиодных кристаллов smd 2835 разброс этой величины лежит в интервале от 5-6 lm/led до 28-30lm/led.
- **Мощность** потребления светодиодов измеряется в Ваттах **Вт**, и напрямую зависит от яркости свечения кристаллов. Для светодиодных лент принято выражать мощность потребления в расчете на 1 погонный метр длины. Многие поставщики светодиодных лент завышают этот параметр, который в действительности при подключении лент может быть меньше на 10-30%.
- **Класс влаго- и пылезащиты IP**, выражается двумя цифрами, где первая цифра отвечает за защиту от попадания инородных частиц (пыли), вторая цифра — защита от воды. Наши светильники имеют **IP44**, это означает, что внутрь не могут попасть предметы диаметром более 1 мм, конструкция защищена от прикосновения к токоведущим частям пальцами или инструментом, а также имеется защита от брызг воды, которые могут быть направлены на изделие с любого направления. В случае применения светодиодных лент снаружи кухонной мебели без профилей они должны иметь класс защиты **IP65**, где первая цифра «6» обозначает полную защиту против пыли, а вторая цифра «5» обозначает защиту против струй воды. Данная защита обеспечивается натуральным силиконовым покрытием лент по всей длине. При этом натуральный силикон практически не желтеет и не разрушается в течение десятилетий! В помещениях с нормальной влажностью целесообразнее использовать светодиодные ленты **IP20.**

## Обозначения

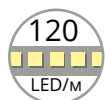

Плотность светодиодов на 1 погонный метр LED ленты.



Степень влаго и пылезащиты светильника по стандарту IEC 60529 (DIN 40050, ГОСТ 14254).



**Click/Switch.** Механический выключатель.



**Touch Led.** Выключатель с сенсором мягкого касания. Оснащен функцией плавного включения и выключения, плавной регулировкой яркости, функцией запоминания последней настройки.



**Hands Free.** Сенсорный бесконтактный выключатель, реагирующий на взмах руки на расстоянии до 4см (сенсор «грязные руки»). Удобен для оснащения рабочей зоны.



**IFR.** Сенсорный датчик реагирует на присутствие человека в радиусе 2 метров.



**Open Door.** Сенсорный датчик включает светильник при открывании дверцы. Функция плавного включения и выключения.



**Open 2-Door.** Сенсорный датчик включает светильник при открывании любой из дверей 2-дверного шкафа.



**Open Door Front.** Сенсорный датчик включает светильник при выдвигении ящика.



## ASTRA



Светильник без проводов! Имеет встроенный аккумулятор — не требует подведения электричества. Продолжительность работы аккумулятора при номинальном световом потоке: мин. 6 часов, время зарядки 2,5-3 часа. Монтируется на магнитную полосу (поставляется в комплекте). Свет теплый (2700-3000К). Оснащен светочувствительным элементом — не включается при достаточном внешнем уровне освещения. Имеет три режима работы: **AUTO** (работа датчика), **ON** (датчик отключен, непрерывное свечение), **OFF** (используется во время подзарядки).

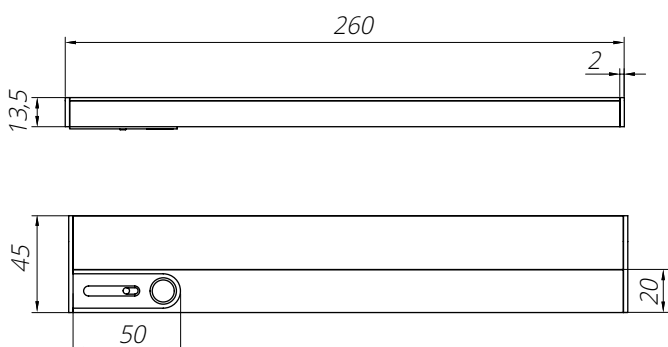

## ASTRA HANDS FREE

### Светильник с выключателем на взмах руки.

Комплектация: светильник, магнитная пластина на 3 м скотче для крепления светильника, USB провод 0,3 м для подзарядки светильника.  
Артикул: **366.04**



Светильник с сенсорным датчиком бесконтактного включения Hands Free подходит для любых помещений, жилых зон, подсобных помещений, которые «забыли» оснастить светильником, или имеющегося освещения недостаточно для настоящего комфорта. Он отлично подойдет для подсветки рабочей поверхности на кухне, полки или стеллажа в гардеробной или кладовой, менсолы или зеркала в прихожей.



## ASTRA IFR

### Светильник с выключателем на присутствие.

Комплектация: светильник, магнитная пластина на 3 м скотче для крепления светильника, USB провод 0,3 м для подзарядки светильника.  
Артикул: **366.02**



Светильник ASTRA IFR используется в шкафу с распашными или раздвижными дверями, а также в гардеробной комнате. Датчик срабатывает на включение при движении двери или появлении человека в зоне обнаружения. При закрывании двери или отсутствии движения в течение 40 секунд светильник выключится.



Если Вам нужна длительная подсветка, например, при наведении порядка в шкафу, просто выберите режим ON для непрерывного свечения.



## VISTA



Беспроводной светильник с датчиком на присутствие человека в радиусе 3 м (IFR сенсор) или с комбинированным датчиком, реагирующим на взмах руки (Hands Free сенсор), либо на открывание двери (Open Door сенсор). Направление света регулируется вручную поворотом рассеивателя вперед/назад.

Светильник имеет встроенный аккумулятор — не требует подключения к электросети. Продолжительность работы аккумулятора при номинальном световом потоке: мин. 6 часов, время зарядки 2,5-3 часа. Легкий монтаж на шурупы или двусторонний скотч. Свет теплый (2700-3000К). Оснащен светочувствительным элементом — не включается при достаточном внешнем уровне освещения.

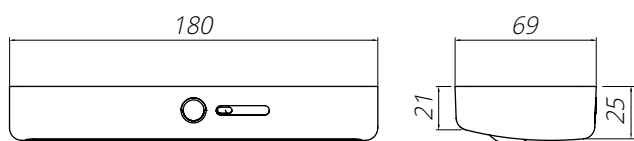

## VISTA IFR

### Светильник с выключателем на присутствие.

Комплектация: светильник, монтажная планка, шурупы, двусторонний скотч для крепления, USB провод 0,3 м для подзарядки светильника.  
Артикул: **365.02**



Дистанция обнаружения — 3 метра. Реагирует на присутствие человека. Датчик срабатывает на включение при движении двери или появлении человека в зоне обнаружения. При закрывании двери или отсутствии движения в течение 40 секунд светильник выключится.

При наведении порядка в шкафу выберите режим **ON** для непрерывного свечения.



Режимы: **AUTO** — датчик активен

**ON** — датчик отключен, светильник светит непрерывно

**OFF** — режим используется для подзарядки

## VISTA HANDS FREE / OPEN DOOR

### Светильник с комбинированным выключателем на взмах руки и открывание двери.

Комплектация: светильник, монтажная планка, шурупы, двусторонний скотч для крепления, USB провод 0,3 м для подзарядки светильника.  
Артикул: **365.08**



Режим **Open Door** оптимален для подсветки внутри шкафов и небольших помещений. Выключается при закрывании двери. Светильник располагается сразу за фасадом шкафа.

Режим **Hands Free** — дистанция срабатывания сенсора — 7 см. Реагирует на взмах руки. Отлично подойдет для подсветки рабочей поверхности на кухне, полки или стеллажа в гардеробной или кладовой, менсолы или зеркала в прихожей.



Режимы: **1** — режим Open Door

**2** — режим Hands Free

**OFF** — режим используется для подзарядки



## FLEXI



Светильник имеет минималистичную форму, одинаково хорошо будет смотреться на туалетном столике, изголовье кровати или письменном столе. Благодаря гибкой силиконовой ножке можно настроить направление и угол свечения. Встроенный USB-вход позволяет зарядить телефон или планшет. Кнопка включения/выключения расположена на корпусе. Высококачественный рассеиватель обеспечивает равномерный поток света для комфортного чтения.

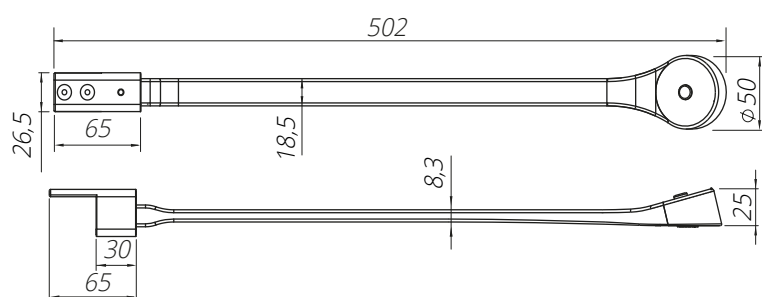

**черный**



**белый**



**серебро**



## FLEXI

### Светильник с USB-зарядкой.

Комплектация: светильник со встроенным выключателем и USB-разъемом, кабелем питания 2 м с разъемом Micro, шурупы для крепления, инструкция по монтажу.

Свет	Артикул		
	■ черный	□ белый	■ серебро
N натуральный	310006B	310006W	310006S

Мощность Led лампы 1,8 Вт, потребляемая **мощность в режиме зарядки 7,5 Вт**, температура свечения 4200К, к сети питания светильник подключается через трансформатор (в комплект не входит).

Для подключения к сети питания выберите по таблице и закажите **трансформатор 12В**, мощность которого соответствует суммарной мощности всех подключаемых светильников + запас 10%.

Мощность	Количество разъемов	Артикул
18 Вт	6 разъемов Micro	<b>301005-SL</b>
36 Вт	6 разъемов Micro	<b>301006-SL</b>
72 Вт	12 разъемов Micro	<b>301007-SL</b>

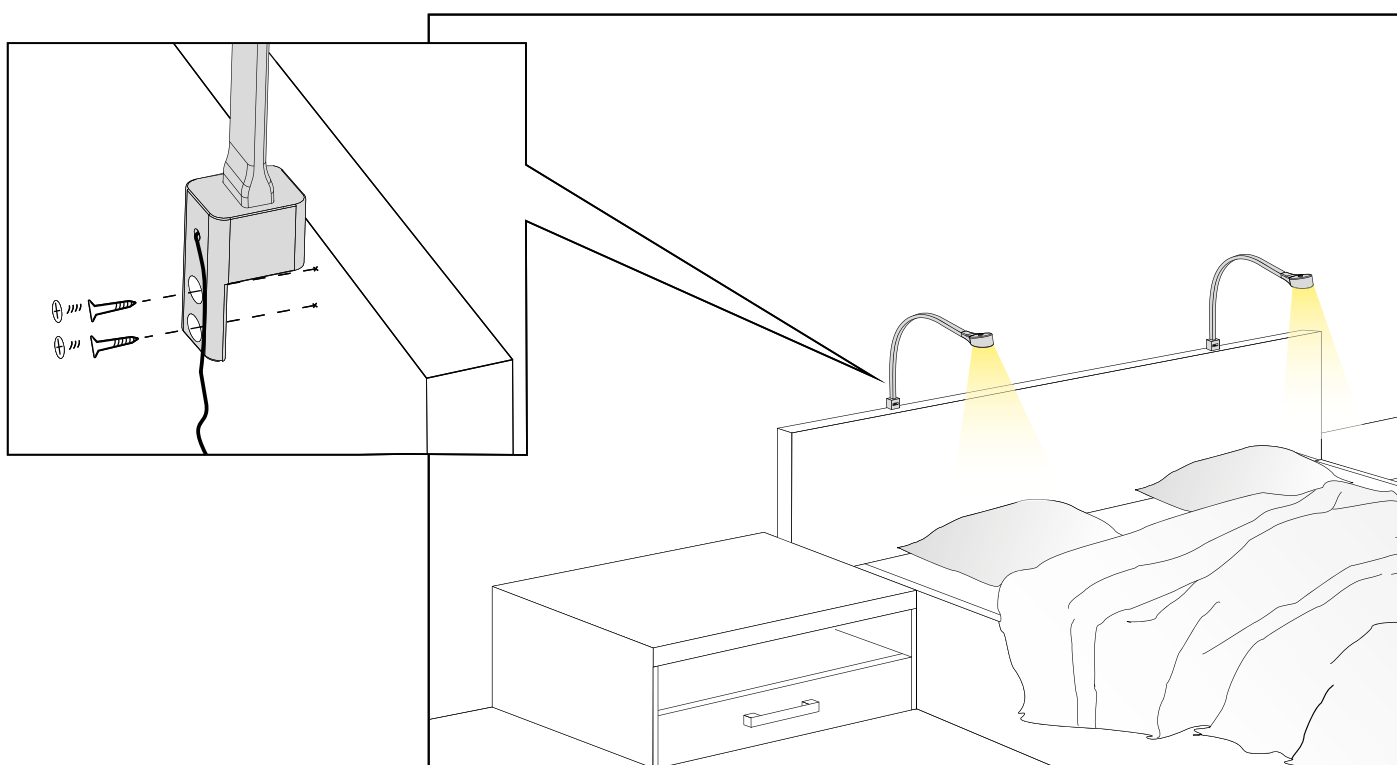
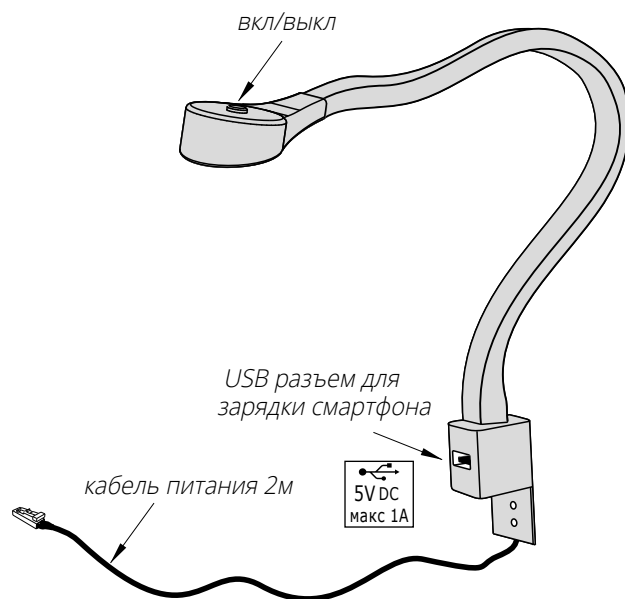



## SPACE

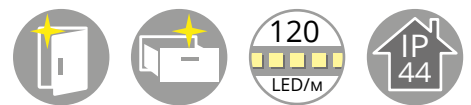

Миниатюрный светодиодный светильник с симметричной светопроекцией. Датчик на открывание двери интегрирован в корпус. Светильник можно установить на боковую или верхнюю панель шкафа. Подходит для освещения внутреннего пространства верхних и нижних шкафчиков, а также полноразмерных шкафов с любым типом открывания. Кабель питания съемный — для удобства монтажа. Светильник крепится к корпусу шкафа на шурупы, после монтажа крепление незаметно. Кабель питания можно проложить наружно, или «спрятать», выполнив сквозную фрезеровку диаметром 9мм.

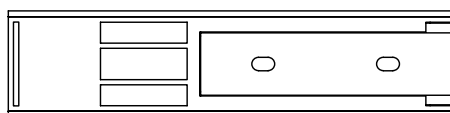
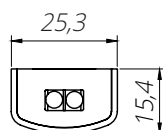
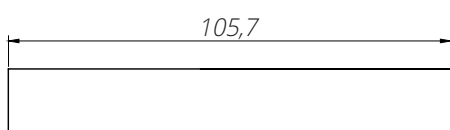

## SPACE OD

### Светильник с выключателем на открывание двери.

Комплектация: светильник 12В, 6,5Вт со встроенным выключателем, кабелем питания 2 м с разъемом Miniplug, шурупы для крепления, инструкция по монтажу.

Артикул: **374.03.0105W**

Для подключения к сети питания выберите по таблице и закажите **трансформатор 12В**, мощность которого соответствует суммарной мощности всех подключаемых светильников + запас 10%.

Мощность	Количество разъемов	Артикул
12 Вт	12 разъемов Miniplug	<b>301002-AC</b>
30 Вт	12 разъемов Miniplug	<b>301003-AC</b>
50 Вт	12 разъемов Miniplug	<b>301004-AC</b>
100 Вт	12 разъемов Miniplug	<b>301001-AC</b>

### МОНТАЖ СВЕТИЛЬНИКА





## DELTA



Светодиодный светильник для подсветки зеркал. Два варианта исполнения: без выключателя и со встроенным датчиком касания — для включения/выключения просто коснитесь корпуса светильника в любом месте. Монтаж прикручиванием к раме зеркала или клипсой к зеркальному полотну. Драйвер встроен в корпус светильника – подключается напрямую к сети 220В. Мощность 4,5Вт. Свет натуральный белый (4000К).

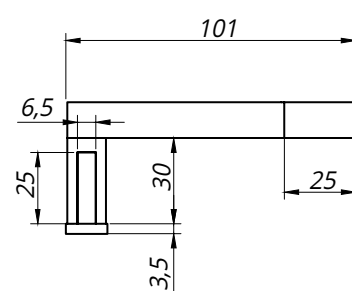
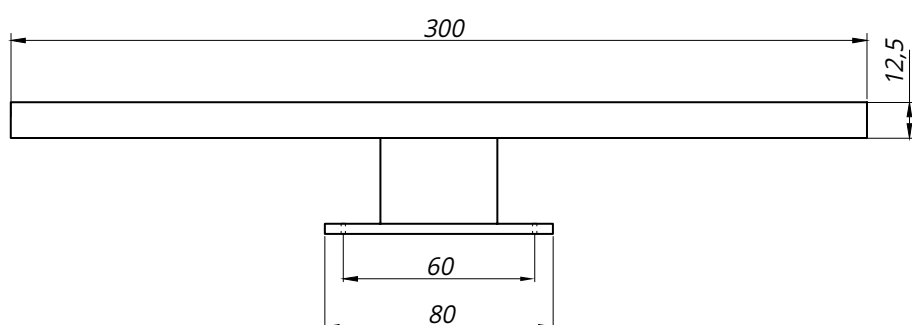



## DELTA TOUCH

**Светильник с выключателем на касание.**

Комплектация: светильник со встроенным выключателем, кабель питания 0,3 м, шурупы для крепления к раме, инструкция по монтажу.

арт. 320011NS

## DELTA

**Светильник без выключателя** — управление при помощи внешнего выключателя.

Комплектация: светильник, кабель питания 0,3 м, шурупы для крепления к раме, инструкция по монтажу.

арт. 320010NS





## ALFA



Линейный светодиодный светильник из профиля ALFA. Благодаря небольшой высоте профиля и разнообразию цветовых исполнений может использоваться как внутри, так и снаружи мебели, а также в качестве интерьерной подсветки.

**Источником света служит светодиодная лента с плотностью 120led/m. Степень влагозащиты IP44 позволяет использовать светильник на кухне.**

**Корпус выполнен из анодированного алюминия. На выбор 8 цветов профиля.**

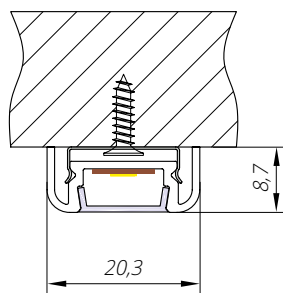

серебро **S**



шампань **C**



альпина **W**



бронза **M**



шоколад **K**



антрацит **A**



nero **B**



золото **G**



Светильник **Alfa** наиболее часто используется для освещения рабочей поверхности. Варианты расположения светильника относительно монтируемой поверхности приведены ниже. Одинаково эффектно смотрится установленным в угол между стеной и верхним шкафом (рис.1), посередине дна верхнего шкафа или полки (рис.2), сразу за фасадом верхнего шкафа или ближе к переднему краю полки (рис.3).

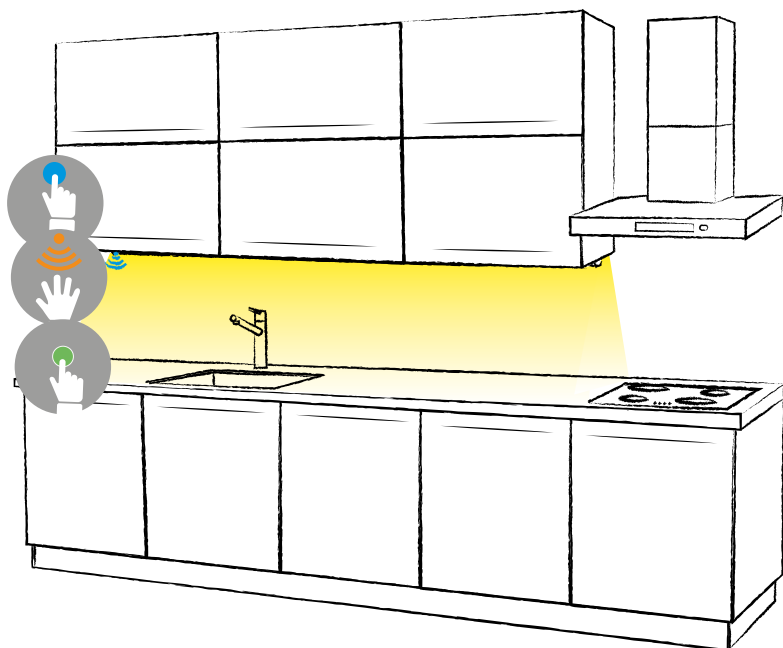

Светильник **Alfa Touch LED** со встроенным датчиком касания. Датчик имеет функцию плавного включения и выключения, выбор яркости свечения и эффект «памяти» при повторном включении.

**Alfa Hands Free** удобен для подсветки области рядом с мойкой, так как управление не требует прикосновения к светильнику. Достаточно провести рукой в области сенсора на расстоянии  $\leq 4\text{см}$ , чтобы включить светильник.

**Alfa Click** — отличное решение для подсветки рабочего места одним светильником. Без регулировки интенсивности свечения. Рекомендуется для помещений с нестабильной электрической сетью.

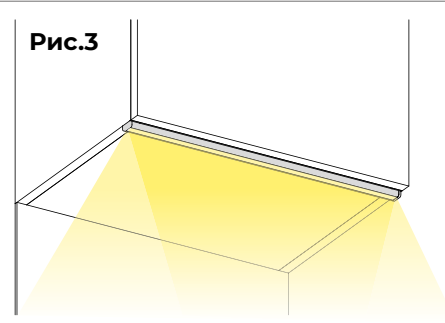
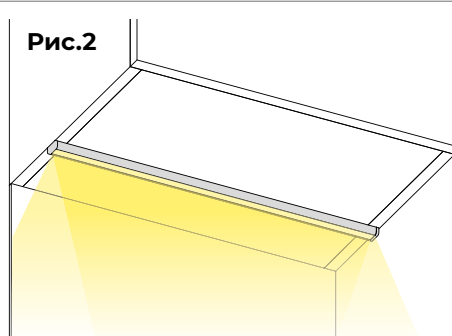
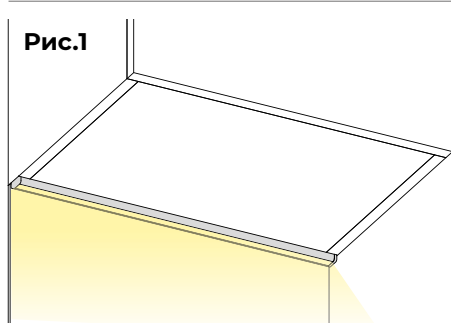

Светильники **Alfa Touch Led**, **Alfa Hands Free** и **Alfa Click** крепятся на нижнюю панель верхнего шкафа при помощи клипс скрытого монтажа. Сенсор располагается за рассеивающим экраном. Вывод кабеля питания вверх.

**Alfa Open Door** предназначен для подсветки содержимого шкафа или комода. Оснащен датчиком открывания двери. Устанавливается сразу за фасадом шкафа на горизонтальную или вертикальную поверхность. Светильник включается при открывании двери/выдвигании ящика и выключается при закрывании двери/ящика. Плавное включение и выключение света.

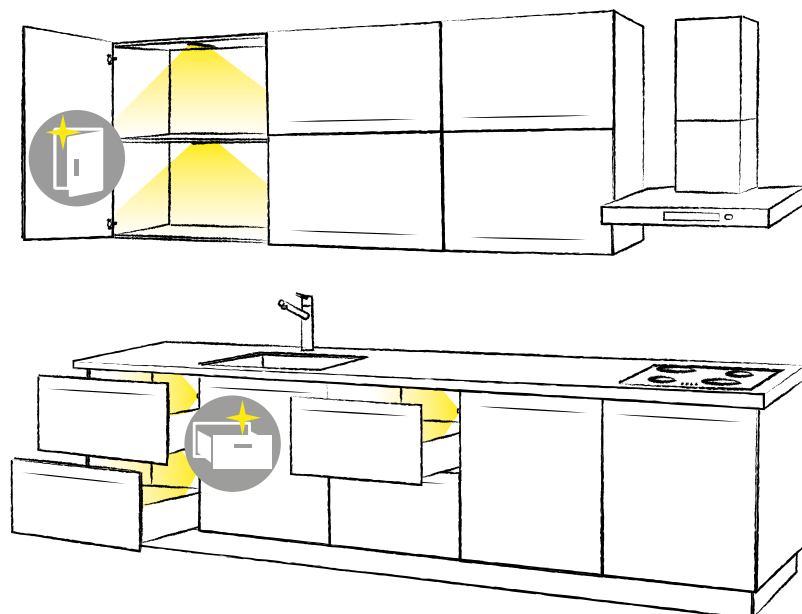

## ALFA TOUCH LED

### Светильник с выключателем на касание.

Комплектация: лента 120 LED/м, встроенный Touch LED сенсорный выключатель, торцевые заглушки в цвет профиля, кабель питания 2 м с разъемом Miniplug для подключения к трансформатору, крепежные клипсы (2 шт — для светильника длиной 450-900, 3 шт — для светильников 1200-2000 мм).

Длина	Мощность	Свет	Артикул
			серебро (S)
450 мм	4,5Вт	N натуральный	346.01.0450NS
		W теплый	346.01.0450WS
600 мм	6Вт	N натуральный	346.01.0600NS
		W теплый	346.01.0600WS
900 мм	9Вт	N натуральный	346.01.0900NS
		W теплый	346.01.0900WS
1200 мм	12Вт	N натуральный	346.01.1200NS
		W теплый	346.01.1200WS
1600 мм	16Вт	N натуральный	346.01.1600NS
		W теплый	346.01.1600WS
2000 мм	20Вт	N натуральный	346.01.2000NS
		W теплый	346.01.2000WS



работа датчика



Для заказа светильника другого цвета замените в артикуле букву **S**:

- альпина (W)
- шампань (C)
- бронза (M)
- шоколад (K)
- антрацит (A)
- nero (B)
- золото (G)

ALFA Touch LED / Hands Free

2м

## ALFA HANDS FREE

### Светильник с выключателем на взмах руки.

Комплектация: лента 120 LED/м, встроенный Hands Free сенсорный выключатель, торцевые заглушки в цвет профиля, кабель питания 2 м с разъемом Miniplug для подключения к трансформатору, крепежные клипсы (2 шт — для светильника длиной 450-900, 3 шт — для светильников 1200-2000 мм).

Длина	Мощность	Свет	Артикул
			серебро (S)
450 мм	4,5Вт	N натуральный	346.04.0450NS
		W теплый	346.04.0450WS
600 мм	6Вт	N натуральный	346.04.0600NS
		W теплый	346.04.0600WS
900 мм	9Вт	N натуральный	346.04.0900NS
		W теплый	346.04.0900WS
1200 мм	12Вт	N натуральный	346.04.1200NS
		W теплый	346.04.1200WS
1600 мм	16Вт	N натуральный	346.04.1600NS
		W теплый	346.04.1600WS
2000 мм	20Вт	N натуральный	346.04.2000NS
		W теплый	346.04.2000WS



работа датчика



Для заказа светильника другого цвета замените в артикуле букву **S**:

- альпина (W)
- шампань (C)
- бронза (M)
- шоколад (K)
- антрацит (A)
- nero (B)
- золото (G)

### ⚠ ВАЖНЫЕ УТОЧНЕНИЯ:

Не устанавливайте светильник вплотную к стене или стеновой панели. В этом положении светильника датчик на взмах руки работает некорректно.

Для подключения светильника к сети питания выберите по таблице **трансформатор 12В**, мощность которого соответствует суммарной мощности всех подключаемых к нему светильников + запас 10%.

Мощность	Количество разъемов	Артикул
12 Вт	12 разъемов Miniplug	<b>301002-AC</b>
30 Вт	12 разъемов Miniplug	<b>301003-AC</b>
50 Вт	12 разъемов Miniplug	<b>301004-AC</b>
100 Вт	12 разъемов Miniplug	<b>301001-AC</b>

Больше трансформаторов на стр. 112-113.

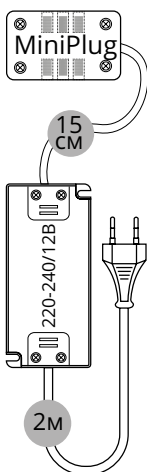

## ALFA CLICK

### Светильник с механическим выключателем.

Комплектация: лента 120 LED/м, встроенный механический выключатель, торцевые заглушки в цвет профиля, кабель питания 2 м с разъемом Miniplug для подключения к трансформатору, крепежные клипсы (2 шт — для светильника длиной 450-900, 3 шт — для светильников 1200-2000 мм).

Длина	Мощность	Свет	Артикул
			■ серебро (S)
450 мм	4,5Вт	N натуральный	346.06.0450NS
		W теплый	346.06.0450WS
600 мм	6Вт	N натуральный	346.06.0600NS
		W теплый	346.06.0600WS
900 мм	9Вт	N натуральный	346.06.0900NS
		W теплый	346.06.0900WS
1200 мм	12Вт	N натуральный	346.06.1200NS
		W теплый	346.06.1200WS
1600 мм	16Вт	N натуральный	346.06.1600NS
		W теплый	346.06.1600WS
2000 мм	20Вт	N натуральный	346.06.2000NS
		W теплый	346.06.2000WS



Для заказа светильника другого цвета замените в артикуле букву **S**:

- альпина (W)
- шампань (C)
- бронза (M)
- шоколад (K)
- антрацит (A)
- nero (B)
- золото (G)

## ALFA OPEN DOOR

### Светильник с выключателем на открывание двери.

Комплектация: лента 120 LED/м, встроенный сенсорный выключатель, реагирующий на открывание/закрывание двери, торцевые заглушки в цвет профиля, кабель питания 2 м с разъемом Miniplug для подключения к трансформатору, крепежные клипсы 2 шт.

Длина	Мощность	Свет	Артикул
			■ серебро (S)
150 мм	1,5Вт	N натуральный	346.03.0150NS
		W теплый	346.03.0150WS
200мм	2Вт	N натуральный	346.03.0200NS
		W теплый	346.03.0200WS



Для заказа светильника другого цвета замените в артикуле букву **S**:

- альпина (W)
- шампань (C)
- бронза (M)
- шоколад (K)
- антрацит (A)
- nero (B)
- золото (G)

Для подключения светильника к сети питания выберите по таблице **трансформатор 12В**, мощность которого соответствует суммарной мощности всех подключаемых к нему светильников + запас 10%.

Мощность	Количество разъемов	Артикул
12 Вт	12 разъемов Miniplug	<b>301002-AC</b>
30 Вт	12 разъемов Miniplug	<b>301003-AC</b>
50 Вт	12 разъемов Miniplug	<b>301004-AC</b>
100 Вт	12 разъемов Miniplug	<b>301001-AC</b>

Больше трансформаторов на стр. 112-113.

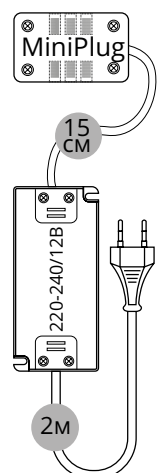

ALFA Click / Open Door

2М

# ALFA TOUCH LED DUET

Мастер-светильник с выключателем на касание и управляемый светильник

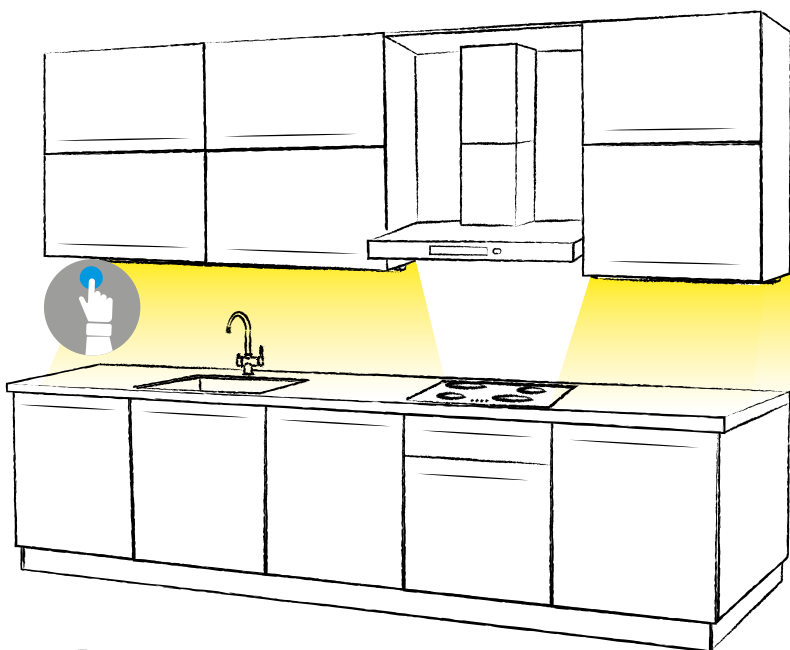
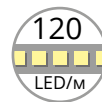

## Описание:

**ALFA TOUCH LED DUET** — система из двух светильников: управляющего мастер-светильника **Alfa Touch Master Duet** с датчиком касания и зависимого светильника **Alfa Duet**.

Используется для освещения рабочей поверхности на кухне, разделенной на две зоны вытяжкой или сушилкой.

Специальные миниатюрные разъемы «папа/мама» для быстрого соединения двух светильников.

Комплект формируется путем выбора параметров управляющего и управляемого светильников по таблице.

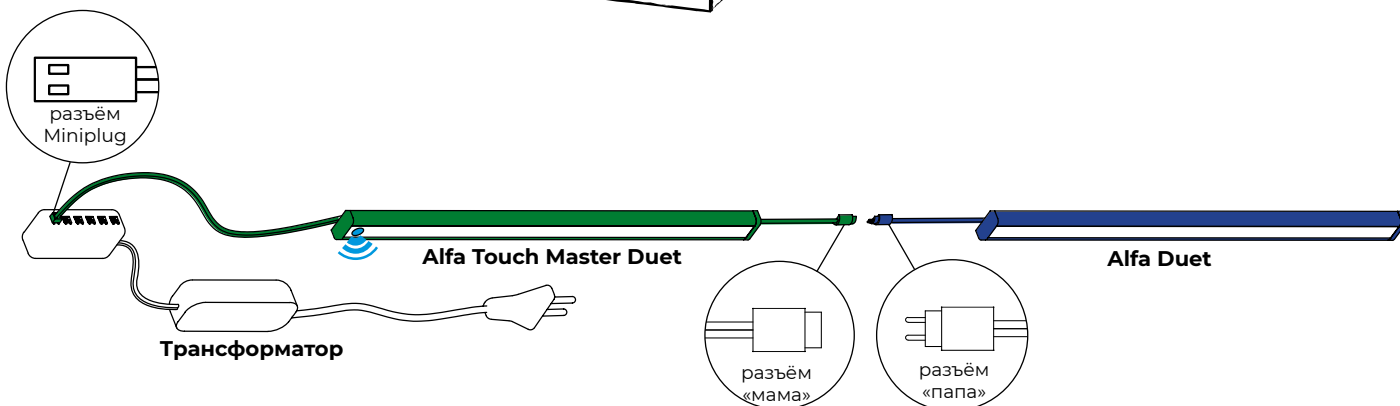

**Alfa Touch Master Duet** имеет с левой стороны провод (2 м) для подключения к трансформатору, справа провод (2 м) для соединения с зависимым светильником **Alfa Duet**. Слева за рассеивающим экраном установлен сенсорный выключатель, который включает/выключает мастер-светильник и зависимый. Для удобства зона датчика подсвечена светодиодами.

**Alfa Duet** не оснащен выключателем и не может подключаться к трансформатору. С помощью провода (2 м), расположенного слева, он соединяется с мастер-светильником **Alfa Master Duet** и включается/выключается синхронно с ним.

серебро **S**



шампань **C**



альпина **W**



шоколад **K**



антрацит **A**



nero **B**



бронза **M**



золото **G**



## Примечания:

- Светильники Alfa Master Duet + Alfa Duet работают только в паре.
- Общая длина двух светильников не должна превышать 4 м.
- Трансформатор в комплект не входит.
- Для заказа сообщите менеджеру артикулы 2-х светильников и артикул трансформатора.

## ALFA DUET

**Светильник без выключателя** — подключается к мастер-светильнику Duet и управляется им. Комплектация: светильник 12В, лента 120 LED/м, торцевые заглушки в цвет профиля, кабель 2 м с разъёмом «папа» для подключения к мастер-светильнику, крепежные клипсы.

Длина	Мощность	Свет	Артикул
			■ серебро (S)
400мм	4Вт	N натуральный	346.20.0400NS
		W теплый	346.20.0400WS
450 мм	4,5Вт	N натуральный	346.20.0450NS
		W теплый	346.20.0450WS
500 мм	5Вт	N натуральный	346.20.0500NS
		W теплый	346.20.0500WS
600 мм	6Вт	N натуральный	346.20.0600NS
		W теплый	346.20.0600WS
900 мм	9Вт	N натуральный	346.20.0900NS
		W теплый	346.20.0900WS
1200 мм	12Вт	N натуральный	346.20.1200NS
		W теплый	346.20.1200WS
1500 мм	15Вт	N натуральный	346.20.1500NS
		W теплый	346.20.1500WS
2000 мм	20Вт	N натуральный	346.20.2000NS
		W теплый	346.20.2000WS

Для заказа светильника другого цвета замените в артикуле букву **S**:

- альпина (**W**)
- шампань (**C**)
- бронза (**M**)
- шоколад (**K**)
- антрацит (**A**)
- nero (**B**)
- золото (**G**)

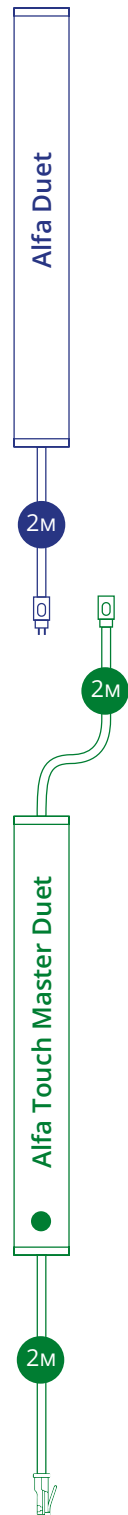

## ALFA TOUCH MASTER DUET

**Мастер-светильник со встроенным выключателем Touch LED.** Оснащен специальным разъемом для подключения одного управляемого светильника из системы Duet. Комплектация: светильник 12В, лента 120 LED/м, встроенный Touch LED сенсорный выключатель, торцевые заглушки в цвет профиля, кабель 2 м с разъемом Miniplug для подключения к трансформатору, кабель 2 м с разъёмом «мама» для подключения зависимого светильника, крепежные клипсы.

Длина	Мощность	Свет	Артикул
			■ серебро (S)
400мм	4Вт	N натуральный	346.21.0400NS
		W теплый	346.21.0400WS
450 мм	4,5Вт	N натуральный	346.21.0450NS
		W теплый	346.21.0450WS
500 мм	5Вт	N натуральный	346.21.0500NS
		W теплый	346.21.0500WS
600 мм	6Вт	N натуральный	346.21.0600NS
		W теплый	346.21.0600WS
900 мм	9Вт	N натуральный	346.21.0900NS
		W теплый	346.21.0900WS
1200 мм	12Вт	N натуральный	346.21.1200NS
		W теплый	346.21.1200WS
1500 мм	15Вт	N натуральный	346.21.1500NS
		W теплый	346.21.1500WS
2000 мм	20Вт	N натуральный	346.21.2000NS
		W теплый	346.21.2000WS



Для заказа светильника другого цвета замените в артикуле букву **S**:

- альпина (**W**)
- шампань (**C**)
- бронза (**M**)
- шоколад (**K**)
- антрацит (**A**)
- nero (**B**)
- золото (**G**)

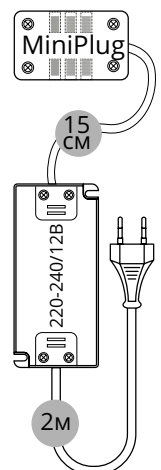

Для подключения двух светильников к сети питания выберите **трансформатор 12В** (стр.112-113), мощность которого превышает суммарную мощность всех подключаемых к нему светильников мин. на 10%.

# ALFA TOUCH LED UNIVERSAL

Мастер-светильник с выключателем на касание и несколько управляемых светильников

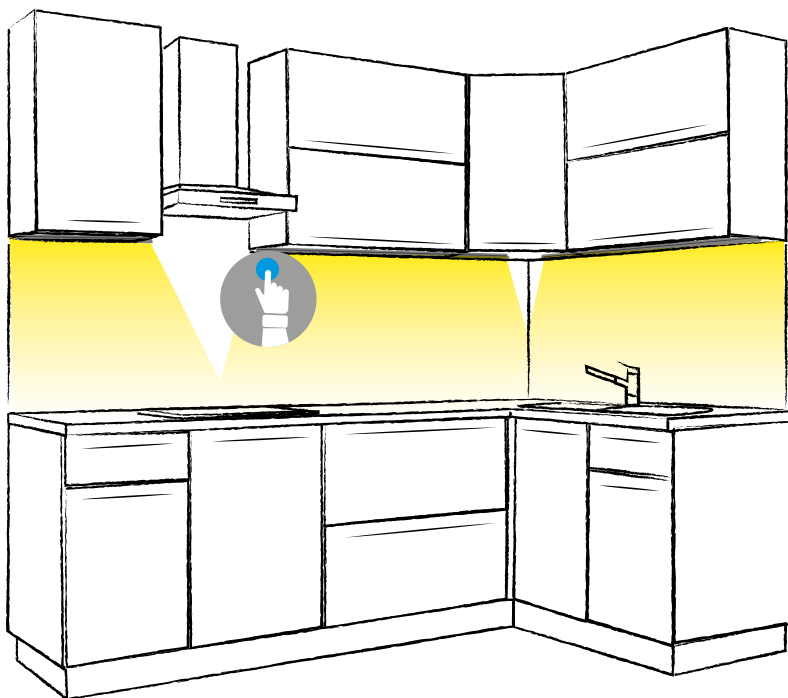
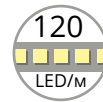

## Описание:

**ALFA TOUCH LED UNIVERSAL** — система, состоящая из одного мастер-светильника **Alfa Touch Master Universal** с датчиком касания и нескольких (1-5шт) зависимых светильников **Alfa Universal**.

Используется для освещения нескольких зон, включая рабочую поверхность, ниши и полки.

Комплект формируется путем выбора параметров управляющего и управляемых светильников по таблице.

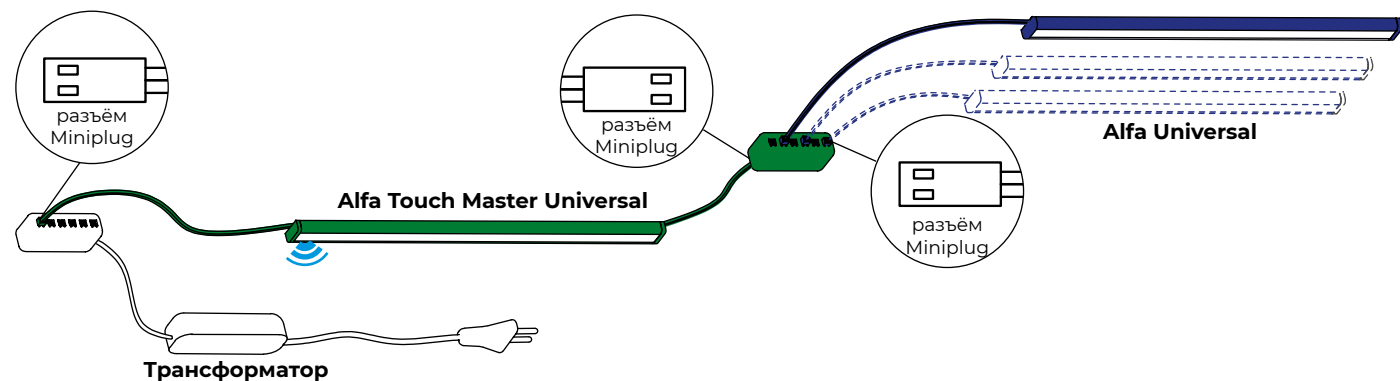

**Alfa Touch Master Universal** управляет всеми подключенными к нему через распределительную коробку (входит в комплект) светильниками **Alfa Universal**. Мастер-светильник имеет с левой стороны провод (2 м) для подключения к трансформатору, справа провод (2 м) для соединения с распределительной коробкой. Для исключения ошибки при подключении провода промаркированы.

**Alfa Universal** не имеют выключателя, управляются мастер-светильником или любым внешним выключателем.

серебро **S**



шампань **C**



альпина **W**



шоколад **K**



антрацит **A**



nero **B**



бронза **M**



золото **G**



## Примечания:

- Светильники **Alfa Universal** могут использоваться самостоятельно, в этом случае нужно предусмотреть внешний выключатель.
- Общая длина всех светильников, объединенных в систему **Touch Led Universal**, не должна превышать 4 м.
- Трансформатор в комплект не входит.
- Для заказа сообщите менеджеру артикулы всех светильников и артикул трансформатора.

## ALFA UNIVERSAL

**Светильник без выключателя** — подключается к распределительной коробке мастер-светильника Master Universal и управляется им.

Комплектация: светильник 12В, лента 120 LED/м, торцевые заглушки в цвет профиля, кабель 2 м с разъемом Miniplug для подключения к мастер-светильнику, крепежные клипсы.

Длина	Мощность	Свет	Артикул
			■ серебро (S)
400 мм	4Вт	N натуральный	346.00.0400NS
		W теплый	346.00.0400WS
450 мм	4,5Вт	N натуральный	346.00.0450NS
		W теплый	346.00.0450WS
500 мм	5Вт	N натуральный	346.00.0500NS
		W теплый	346.00.0500WS
600 мм	6Вт	N натуральный	346.00.0600NS
		W теплый	346.00.0600WS
900 мм	9Вт	N натуральный	346.00.0900NS
		W теплый	346.00.0900WS
1200 мм	12Вт	N натуральный	346.00.1200NS
		W теплый	346.00.1200WS
1500 мм	15Вт	N натуральный	346.00.1500NS
		W теплый	346.00.1500WS
2000 мм	20Вт	N натуральный	346.00.2000NS
		W теплый	346.00.2000WS

Для заказа светильника другого цвета замените в артикуле букву **S**:

- альпина (W)
- шампань (C)
- бронза (M)
- шоколад (K)
- антрацит (A)
- nero (B)
- золото (G)



## ALFA TOUCH MASTER UNIVERSAL

**Мастер-светильник со встроенным выключателем Touch LED.** Используется для управления всеми светильниками системы Universal.

Комплектация: светильник 12В, лента 120 LED/м, встроенный Touch LED сенсорный выключатель, торцевые заглушки в цвет профиля, кабель 2 м с разъемом Miniplug для подключения к трансформатору, кабель 2 м с разъемом Miniplug, распределительная коробка для подключения зависимых светильников, крепежные клипсы.

Длина	Мощность	Свет	Артикул
			■ серебро (S)
400 мм	4Вт	N натуральный	346.11.0400NS
		W теплый	346.11.0400WS
450 мм	4,5Вт	N натуральный	346.11.0450NS
		W теплый	346.11.0450WS
500 мм	5Вт	N натуральный	346.11.0500NS
		W теплый	346.11.0500WS
600 мм	6Вт	N натуральный	346.11.0600NS
		W теплый	346.11.0600WS
900 мм	9Вт	N натуральный	346.11.0900NS
		W теплый	346.11.0900WS
1200 мм	12Вт	N натуральный	346.11.1200NS
		W теплый	346.11.1200WS
1500 мм	15Вт	N натуральный	346.11.1500NS
		W теплый	346.11.1500WS
2000 мм	20Вт	N натуральный	346.11.2000NS
		W теплый	346.11.2000WS



Для заказа светильника другого цвета замените в артикуле букву **S**:

- альпина (W)
- шампань (C)
- бронза (M)
- шоколад (K)
- антрацит (A)
- nero (B)
- золото (G)

Для подключения светильников к сети питания выберите **трансформатор 12В** (стр.112-113), мощность которого превышает суммарную мощность всех подключаемых к нему светильников мин. на 10%.



## CORNER

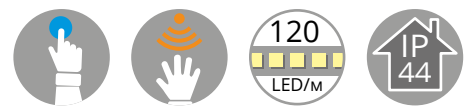

Светильник с наклонной проекцией луча выполнен в лаконичной стилистике. Монтируется в угол между стеной и нижней панелью навесного шкафа. Сенсорный выключатель легкого касания или на взмах руки (на выбор) расположен за рассеивателем слева. Вывод провода питания слева. Очень простой накладной монтаж на скрытые клипсы.

**Источником света служит светодиодная лента с плотностью 120led/m. Степень влагозащиты IP44 позволяет использовать светильник на кухне.**

**Корпус выполнен из анодированного алюминия. На выбор 5 цветов профиля.**

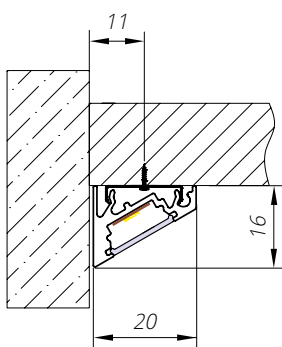

серебро **S**



шампань **C**



альпина **W**



антрацит **A**



нео **B**



## CORNER TOUCH LED

### Светильник с выключателем на касание.

Комплектация: лента 120 LED/м, встроенный Touch LED сенсорный выключатель, торцевые заглушки в цвет профиля, кабель питания 2 м с разъемом Miniplug для подключения к трансформатору, крепежные клипсы (2 шт — для светильника длиной 450-900, 3 шт — для светильников 1200-2000 мм).

Длина	Мощность	Свет	Артикул
			■ серебро (S)
450 мм	4,5Вт	N натуральный	348.01.0450NS
		W теплый	348.01.0450WS
600 мм	6Вт	N натуральный	348.01.0600NS
		W теплый	348.01.0600WS
900 мм	9Вт	N натуральный	348.01.0900NS
		W теплый	348.01.0900WS
1200 мм	12Вт	N натуральный	348.01.1200NS
		W теплый	348.01.1200WS
1600 мм	16Вт	N натуральный	348.01.1600NS
		W теплый	348.01.1600WS
2000 мм	20Вт	N натуральный	348.01.2000NS
		W теплый	348.01.2000WS



работа датчика



**Выключатель расположен слева.**

Для заказа светильника другого цвета замените в артикуле букву **S**:

- альпина (**W**)
- шампань (**C**)
- антрацит (**A**)
- nero (**B**)

CORNER Touch LED / Hands Free

2м



## CORNER HANDS FREE

### Светильник с выключателем на взмах руки.

Комплектация: лента 120 LED/м, встроенный Hands Free сенсорный выключатель, торцевые заглушки в цвет профиля, кабель питания 2 м с разъемом Miniplug для подключения к трансформатору, крепежные клипсы (2 шт — для светильника длиной 450-900, 3 шт — для светильников 1200-2000 мм).

Длина	Мощность	Свет	Артикул
			■ серебро (S)
450 мм	4,5Вт	N натуральный	348.04.0450NS
		W теплый	348.04.0450WS
600 мм	6Вт	N натуральный	348.04.0600NS
		W теплый	348.04.0600WS
900 мм	9Вт	N натуральный	348.04.0900NS
		W теплый	348.04.0900WS
1200 мм	12Вт	N натуральный	348.04.1200NS
		W теплый	348.04.1200WS
1600 мм	16Вт	N натуральный	348.04.1600NS
		W теплый	348.04.1600WS
2000 мм	20Вт	N натуральный	348.04.2000NS
		W теплый	348.04.2000WS



работа датчика



**Выключатель расположен слева.**

Для заказа светильника другого цвета замените в артикуле букву **S**:

- альпина (**W**)
- шампань (**C**)
- антрацит (**A**)
- nero (**B**)

Для подключения светильника к сети питания выберите по таблице **трансформатор 12В**, мощность которого соответствует суммарной мощности всех подключаемых к нему светильников + запас 10%.

Мощность	Количество разъемов	Артикул
12 Вт	12 разъемов Miniplug	<b>301002-AC</b>
30 Вт	12 разъемов Miniplug	<b>301003-AC</b>
50 Вт	12 разъемов Miniplug	<b>301004-AC</b>
100 Вт	12 разъемов Miniplug	<b>301001-AC</b>

Больше трансформаторов на стр. 112-113.

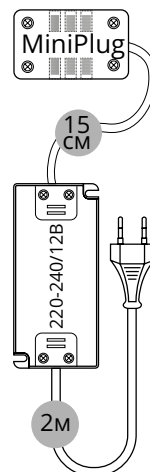

# CORNER TOUCH LED DUET

Мастер-светильник с выключателем на касание и управляемый светильник

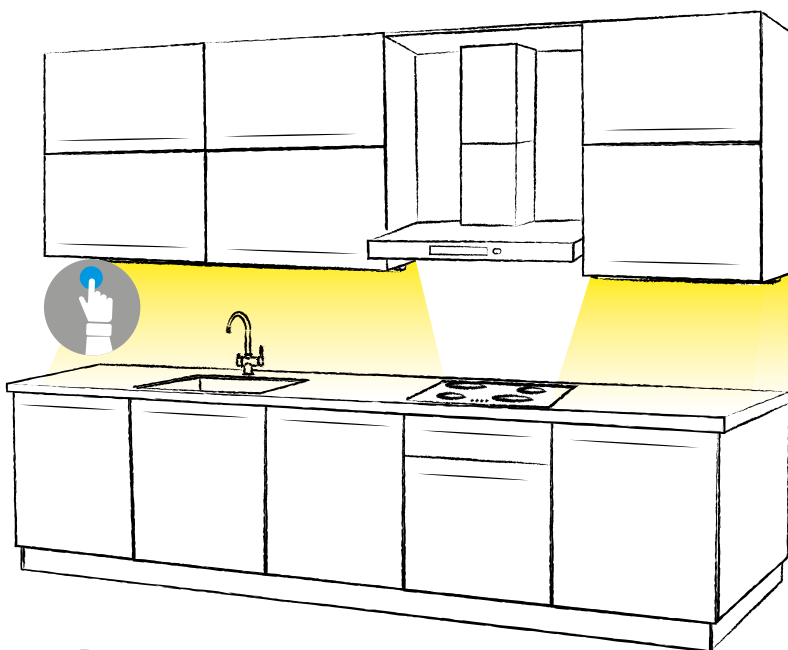
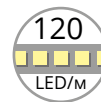

## Описание:

**CORNER TOUCH LED DUET** — система из двух светильников: управляющего мастер-светильника **Corner Touch Master Duet** с датчиком касания и зависимого светильника **Corner Duet**.

Используется для освещения рабочей поверхности на кухне, разделенной на две зоны вытяжкой или сушилкой.

Специальные миниатюрные разъемы «папа/мама» для быстрого соединения двух светильников.

Комплект формируется путем выбора параметров управляющего и управляемого светильников по таблице.

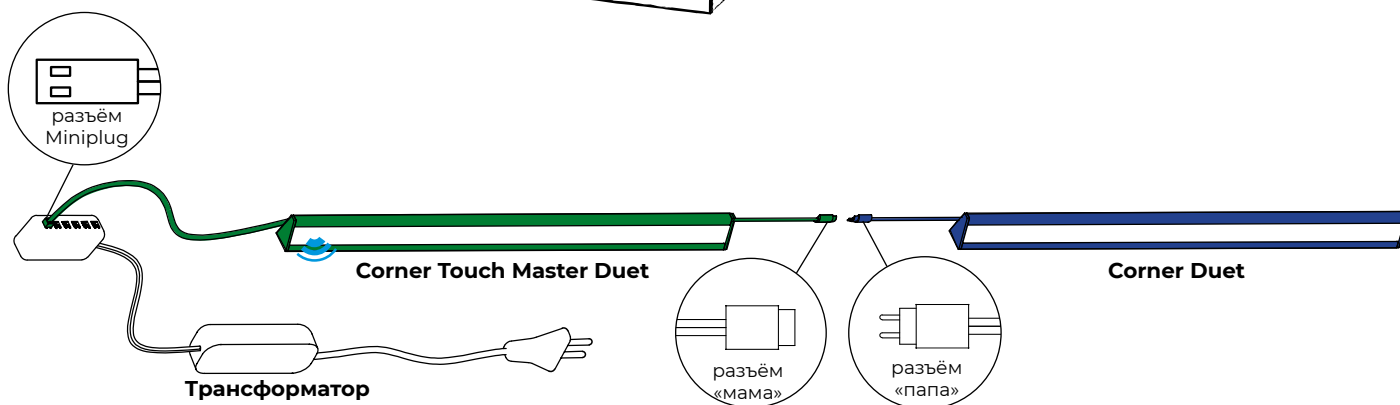

**Corner Touch Master Duet** имеет с левой стороны провод (2 м) для подключения к трансформатору, справа провод (2 м) для соединения с зависимым светильником **Corner Duet**. Слева за рассеивающим экраном установлен сенсорный выключатель, который включает/выключает мастер-светильник и зависимый. Для удобства зона датчика подсвечена светодиодами.

**Corner Duet** не оснащен выключателем и не может подключаться к трансформатору. С помощью провода (2 м), расположенного слева, он соединяется с мастер-светильником **Corner Master Duet** и включается/выключается синхронно с ним.

серебро **S**



антрацит **A**



альпина **W**



нero **B**



шампань **C**



## Примечания:

- Светильники Corner Master Duet + Corner Duet работают только в паре.
- Общая длина двух светильников не должна превышать 4 м.
- Трансформатор в комплект не входит.
- Для заказа сообщите менеджеру артикулы 2-х светильников и артикул трансформатора.

## CORNER DUET

**Светильник без выключателя** — подключается к мастер-светильнику Duet и управляется им. Комплектация: светильник 12В, лента 120 LED/м, торцевые заглушки в цвет профиля, кабель 2 м с разъёмом «папа» для подключения к мастер-светильнику, крепежные клипсы.

Длина	Мощность	Свет	Артикул
			■ серебро (S)
400мм	4Вт	N натуральный	348.20.0400NS
		W теплый	348.20.0400WS
450 мм	4,5Вт	N натуральный	348.20.0450NS
		W теплый	348.20.0450WS
500 мм	5Вт	N натуральный	348.20.0500NS
		W теплый	348.20.0500WS
600 мм	6Вт	N натуральный	348.20.0600NS
		W теплый	348.20.0600WS
900 мм	9Вт	N натуральный	348.20.0900NS
		W теплый	348.20.0900WS
1200 мм	12Вт	N натуральный	348.20.1200NS
		W теплый	348.20.1200WS
1500 мм	15Вт	N натуральный	348.20.1500NS
		W теплый	348.20.1500WS
2000 мм	20Вт	N натуральный	348.20.2000NS
		W теплый	348.20.2000WS

Для заказа светильника другого цвета замените в артикуле букву **S**:

- альпина (W)
- шампань (C)
- антрацит (A)
- nero (B)

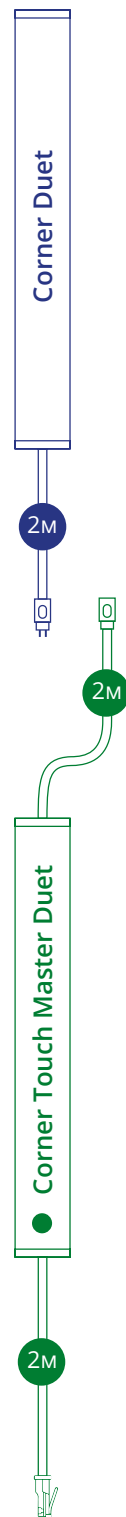

## CORNER TOUCH MASTER DUET

**Мастер-светильник со встроенным выключателем Touch LED.** Оснащен специальным разъемом для подключения одного управляемого светильника из системы Duet. Комплектация: светильник 12В, лента 120 LED/м, встроенный Touch LED сенсорный выключатель, торцевые заглушки в цвет профиля, кабель 2 м с разъемом Miniplug для подключения к трансформатору, кабель 2 м с разъемом «мама» для подключения зависимого светильника, крепежные клипсы.

Длина	Мощность	Свет	Артикул
			■ серебро (S)
400мм	4Вт	N натуральный	348.21.0400NS
		W теплый	348.21.0400WS
450 мм	4,5Вт	N натуральный	348.21.0450NS
		W теплый	348.21.0450WS
500 мм	5Вт	N натуральный	348.21.0500NS
		W теплый	348.21.0500WS
600 мм	6Вт	N натуральный	348.21.0600NS
		W теплый	348.21.0600WS
900 мм	9Вт	N натуральный	348.21.0900NS
		W теплый	348.21.0900WS
1200 мм	12Вт	N натуральный	348.21.1200NS
		W теплый	348.21.1200WS
1500 мм	15Вт	N натуральный	348.21.1500NS
		W теплый	348.21.1500WS
2000 мм	20Вт	N натуральный	348.21.2000NS
		W теплый	348.21.2000WS



Для заказа светильника другого цвета замените в артикуле букву **S**:

- альпина (W)
- шампань (C)
- антрацит (A)
- nero (B)

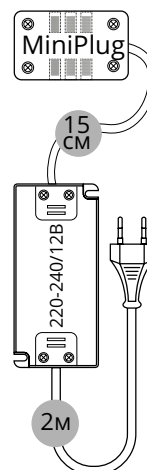

Для подключения двух светильников к сети питания выберите **трансформатор 12В** (стр. 112-113), мощность которого превышает суммарную мощность всех подключаемых к нему светильников мин. на 10%.

# CORNER TOUCH LED UNIVERSAL

Мастер-светильник с выключателем на касание и несколько управляемых светильников

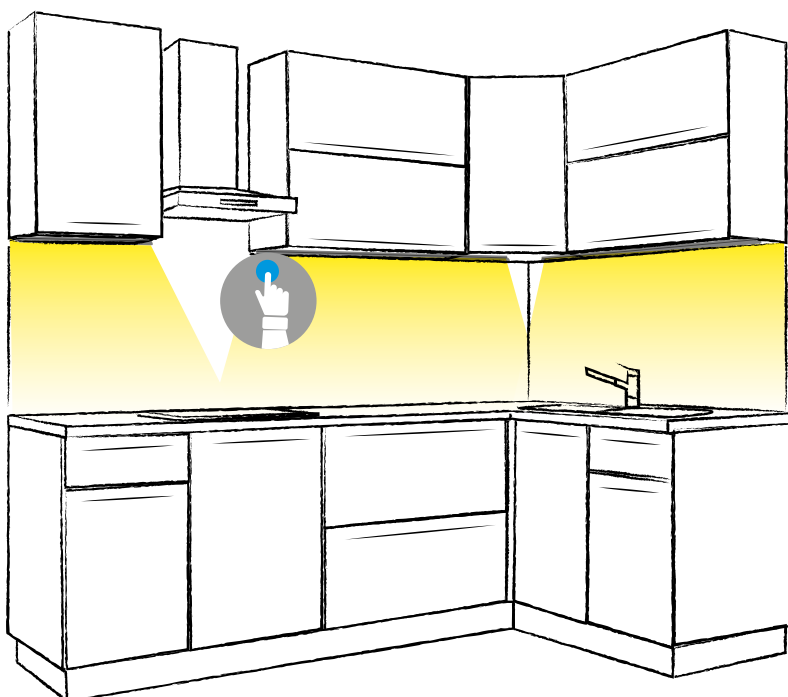
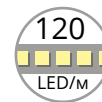

## Описание:

**CORNER TOUCH LED UNIVERSAL** — система, состоящая из одного мастер-светильника **Corner Touch Master Universal** с датчиком касания и нескольких (1-5шт) зависимых светильников **Corner Universal**.

Используется для освещения нескольких зон, включая рабочую поверхность, ниши и полки.

Комплект формируется путем выбора параметров управляющего и управляемых светильников по таблице.

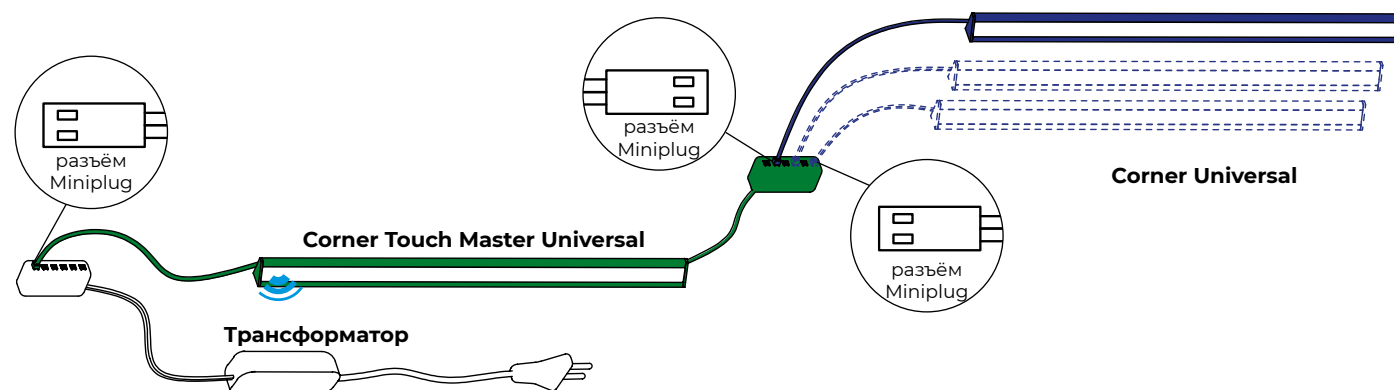

**Corner Touch Master Universal** управляет всеми подключенными к нему через распределительную коробку (входит в комплект) светильниками **Corner Universal**. Мастер-светильник имеет с левой стороны провод (2 м) для подключения к трансформатору, справа провод (2 м) для соединения с распределительной коробкой. Для исключения ошибки при подключении провода промаркированы.

**Corner Universal** не имеют выключателя, управляются мастер-светильником или любым внешним выключателем.

серебро **S**



антрацит **A**



альпина **W**



nero **B**



шампань **C**



## Примечания:

- Светильники **Corner Universal** могут использоваться самостоятельно, в этом случае нужно предусмотреть внешний выключатель.
- Общая длина всех светильников, объединенных в систему **Touch Led Universal**, не должна превышать 4 м.
- Трансформатор в комплект не входит.
- Для заказа сообщите менеджеру артикулы всех светильников и артикул трансформатора.

## CORNER UNIVERSAL

**Светильник без выключателя** — подключается к распределительной коробке мастер-светильника Master Universal и управляется им.

Комплектация: светильник 12В, лента 120 LED/м, торцевые заглушки в цвет профиля, кабель 2 м с разъемом Miniplug для подключения к мастер-светильнику, крепежные клипсы.

Длина	Мощность	Свет	Артикул
			■ серебро (S)
400 мм	4Вт	N натуральный	348.00.0400NS
		W теплый	348.00.0400WS
450 мм	4,5Вт	N натуральный	348.00.0450NS
		W теплый	348.00.0450WS
500 мм	5Вт	N натуральный	348.00.0500NS
		W теплый	348.00.0500WS
600 мм	6Вт	N натуральный	348.00.0600NS
		W теплый	348.00.0600WS
900 мм	9Вт	N натуральный	348.00.0900NS
		W теплый	348.00.0900WS
1200 мм	12Вт	N натуральный	348.00.1200NS
		W теплый	348.00.1200WS
1500 мм	15Вт	N натуральный	348.00.1500NS
		W теплый	348.00.1500WS
2000 мм	20Вт	N натуральный	348.00.2000NS
		W теплый	348.00.2000WS

Для заказа светильника другого цвета замените в артикуле букву **S**:

- альпина (W)
- шампань (C)
- антрацит (A)
- nero (B)



## CORNER TOUCH MASTER UNIVERSAL

**Мастер-светильник со встроенным выключателем Touch LED.** Используется для управления всеми светильниками системы Universal.

Комплектация: светильник 12В, лента 120 LED/м, встроенный Touch LED сенсорный выключатель, торцевые заглушки в цвет профиля, кабель 2 м с разъемом Miniplug для подключения к трансформатору, кабель 2 м с разъемом Miniplug, распределительная коробка для подключения зависимых светильников, крепежные клипсы.

Длина	Мощность	Свет	Артикул
			■ серебро (S)
400 мм	4Вт	N натуральный	348.11.0400NS
		W теплый	348.11.0400WS
450 мм	4,5Вт	N натуральный	348.11.0450NS
		W теплый	348.11.0450WS
500 мм	5Вт	N натуральный	348.11.0500NS
		W теплый	348.11.0500WS
600 мм	6Вт	N натуральный	348.11.0600NS
		W теплый	348.11.0600WS
900 мм	9Вт	N натуральный	348.11.0900NS
		W теплый	348.11.0900WS
1200 мм	12Вт	N натуральный	348.11.1200NS
		W теплый	348.11.1200WS
1500 мм	15Вт	N натуральный	348.11.1500NS
		W теплый	348.11.1500WS
2000 мм	20Вт	N натуральный	348.11.2000NS
		W теплый	348.11.2000WS



Для заказа светильника другого цвета замените в артикуле букву **S**:

- альпина (W)
- шампань (C)
- антрацит (A)
- nero (B)

Для подключения светильников к сети питания выберите **трансформатор 12В** (стр. 112-113), мощность которого превышает суммарную мощность всех подключаемых к нему светильников мин. на 10%.



## BEAM



Накладной светильник с наклонной проекцией луча выполнен в классическом стиле. Дизайн корпуса позволяет интегрировать в профиль все основные типы сенсорных выключателей. Представленный в 8 актуальных цветах анодирования Beam придает классической мебели современное звучание.

**Источником света служит светодиодная лента с плотностью 120led/m. Степень влагозащиты IP44 позволяет использовать светильник на кухне.**

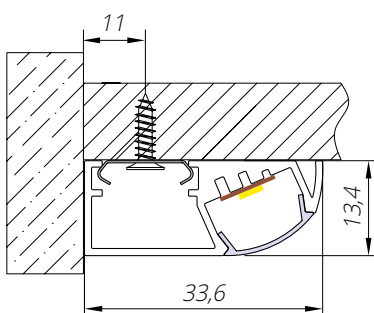

серебро **S**



шампань **C**



альпина **W**



бронза **M**



шоколад **K**



антрацит **A**



nero **B**



золото **G**



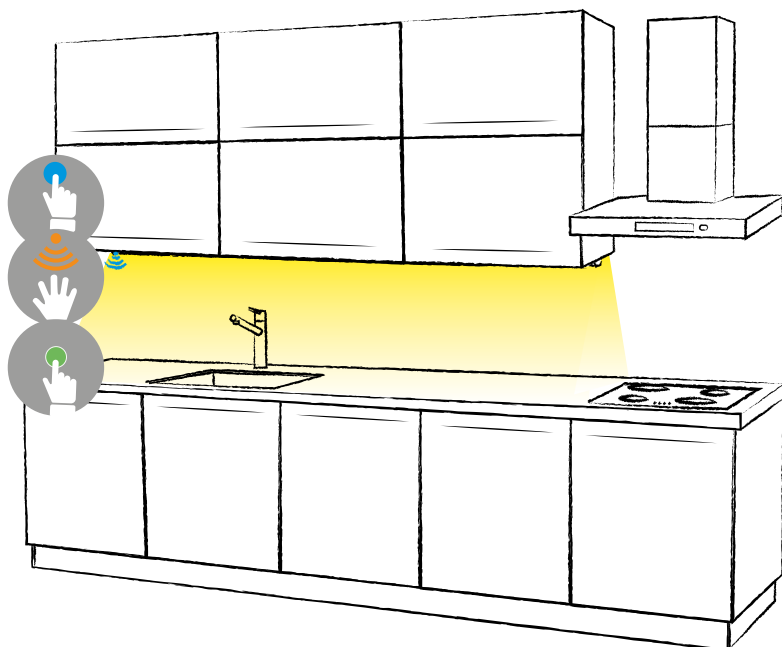

Светильник **Beam Touch LED** с встроенным датчиком касания. Датчик имеет функцию плавного включения и выключения, выбор яркости свечения и эффект «памяти» при повторном включении.

**Beam Hands Free** удобен для подсветки области рядом с мойкой, так как управление не требует прикосновения к светильнику. Достаточно провести рукой в области сенсора на расстоянии  $\leq 4$  см, чтобы включить светильник.

Сенсор располагается за рассеивающим экраном с левой стороны.

Светильник **Beam Switch** оснащен механическим переключателем — самый простой способ управления. Рекомендуется для помещений с нестабильной электрической сетью. Светильники Beam Touch Led, Beam Hands Free и Beam Switch устанавливаются вплотную в угол между стеной и нижней панелью верхнего шкафа. Вывод кабеля питания слева.

Светильник **BEAM IFR** с интегрированным в корпус IFR выключателем — лучшее решение для внутренней подсветки двухдверных распашных шкафов, колонок, глубоких ниш или полок в гардеробной. Свет направлен внутрь шкафа, включается при появлении человека в радиусе до 2-х метров. При отсутствии движения в этой области, светильник выключится через 40 секунд.

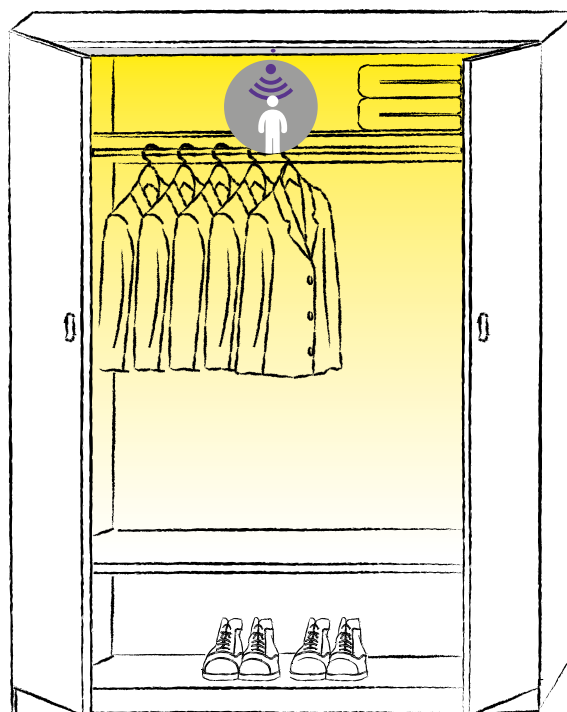

Светильник **BEAM Open Door, Open 2-Door, Open Door Front** оснащен датчиком, реагирующим на открывание/закрывание двери или ящика. Светильник включается при открывании двери/выдвижении ящика, при закрывании выключается. Крепится к верхней панели, полке или конструктивной планке шкафа на скрытые клипсы. У светильников **BEAM Open Door, Open 2-Door** свет направлен внутрь шкафа.

Светильник **BEAM Open Door Front** предназначен для освещения внутреннего пространства выдвижного ящика. Свет направлен в сторону выдвижения ящика.

Датчик **Open Door/Front** устанавливается слева, вывод провода слева.

Датчик **Open 2-Door** расположен в центральной части корпуса, вывод провода слева. Включает светильник при открывании одной из дверей, выключает при закрывании обеих дверей.

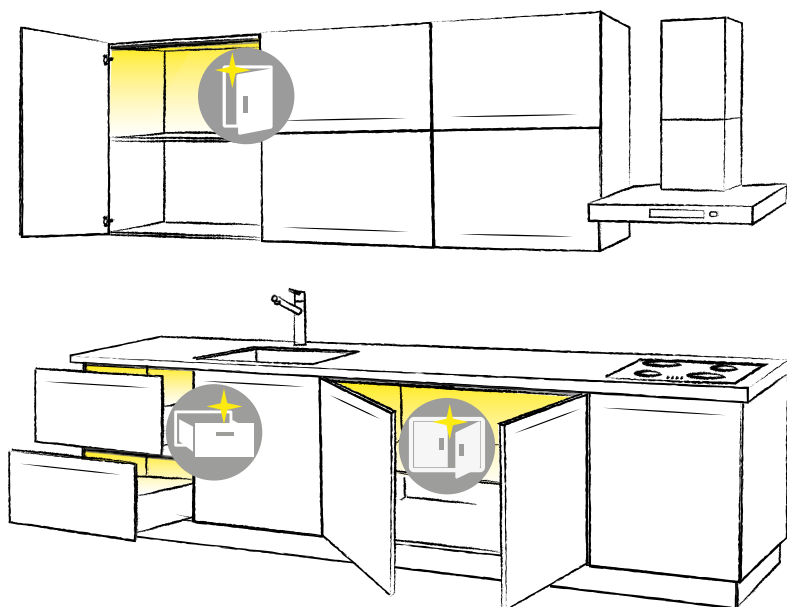

## BEAM TOUCH LED

### Светильник с выключателем на касание.

Комплектация: лента 120 LED/м, встроенный Touch LED сенсорный выключатель, торцевые заглушки в цвет профиля, кабель питания 2 м с разъемом Miniplug для подключения к трансформатору, крепежные клипсы (2 шт — для светильника длиной 450-900, 3 шт — для светильников 1200-2000 мм).

Длина	Мощность	Свет	Артикул
			■ серебро (S)
450 мм	4,5Вт	N натуральный	352.01.0450NS
		W теплый	352.01.0450WS
600 мм	6Вт	N натуральный	352.01.0600NS
		W теплый	352.01.0600WS
900 мм	9Вт	N натуральный	352.01.0900NS
		W теплый	352.01.0900WS
1200 мм	12Вт	N натуральный	352.01.1200NS
		W теплый	352.01.1200WS
1600 мм	16Вт	N натуральный	352.01.1600NS
		W теплый	352.01.1600WS
2000 мм	20Вт	N натуральный	352.01.2000NS
		W теплый	352.01.2000WS



работа датчика



**Выключатель расположен слева.**

Для заказа светильника другого цвета замените в артикуле букву **S**:

- альпина (**W**)
- шампань (**C**)
- бронза (**M**)
- шоколад (**K**)
- антрацит (**A**)
- nero (**B**)
- золото (**G**)

BEAM Touch LED / Hands Free



2м



## BEAM HANDS FREE

### Светильник с выключателем на взмах руки.

Комплектация: лента 120 LED/м, встроенный Hands Free сенсорный выключатель, торцевые заглушки в цвет профиля, кабель питания 2 м с разъемом Miniplug для подключения к трансформатору, крепежные клипсы (2 шт — для светильника длиной 450-900, 3 шт — для светильников 1200-2000 мм).

Длина	Мощность	Свет	Артикул
			■ серебро (S)
450 мм	4,5Вт	N натуральный	352.04.0450NS
		W теплый	352.04.0450WS
600 мм	6Вт	N натуральный	352.04.0600NS
		W теплый	352.04.0600WS
900 мм	9Вт	N натуральный	352.04.0900NS
		W теплый	352.04.0900WS
1200 мм	12Вт	N натуральный	352.04.1200NS
		W теплый	352.04.1200WS
1600 мм	16Вт	N натуральный	352.04.1600NS
		W теплый	352.04.1600WS
2000 мм	20Вт	N натуральный	352.04.2000NS
		W теплый	352.04.2000WS



работа датчика



**Выключатель расположен слева.**

Для заказа светильника другого цвета замените в артикуле букву **S**:

- альпина (**W**)
- шампань (**C**)
- бронза (**M**)
- шоколад (**K**)
- антрацит (**A**)
- nero (**B**)
- золото (**G**)

Для подключения светильника к сети питания выберите по таблице **трансформатор 12В**, мощность которого соответствует суммарной мощности всех подключаемых к нему светильников + запас 10%.

Мощность	Количество разъемов	Артикул
12 Вт	12 разъемов Miniplug	<b>301002-AC</b>
30 Вт	12 разъемов Miniplug	<b>301003-ACT</b>
50 Вт	12 разъемов Miniplug	<b>301004-AC</b>
100 Вт	12 разъемов Miniplug	<b>301001-AC</b>

Больше трансформаторов на стр. 112-113.

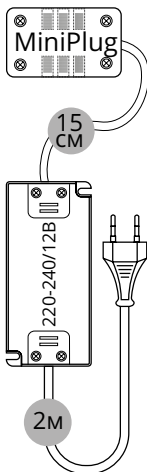

## BEAM SWITCH

### Светильник с механическим выключателем.

Комплектация: лента 120 LED/м, встроенный в корпус механический выключатель, торцевые заглушки в цвет профиля, кабель питания 2 м с разъемом Miniplug для подключения к трансформатору, крепежные клипсы (2 шт — для светильника длиной 450-900, 3 шт — для светильников 1200-2000 мм).

Длина	Мощность	Свет	Артикул
			■ серебро (S)
450 мм	4,5Вт	N натуральный	352.07.0450NS
		W теплый	352.07.0450WS
600 мм	6Вт	N натуральный	352.07.0600NS
		W теплый	352.07.0600WS
900 мм	9Вт	N натуральный	352.07.0900NS
		W теплый	352.07.0900WS
1200 мм	12Вт	N натуральный	352.07.1200NS
		W теплый	352.07.1200WS
1600 мм	16Вт	N натуральный	352.07.1600NS
		W теплый	352.07.1600WS
2000 мм	20Вт	N натуральный	352.07.2000NS
		W теплый	352.07.2000WS



### Выключатель расположен слева.

Для заказа светильника другого цвета замените в артикуле букву S:

- альпина (W)
- шампань (C)
- бронза (M)
- шоколад (K)
- антрацит (A)
- nero (B)
- золото (G)



## BEAM IFR

### Светильник с выключателем на присутствие.

Комплектация: лента 120 LED/м, встроенный IFR сенсорный выключатель, торцевые заглушки в цвет профиля, кабель питания 2 м с разъемом Miniplug для подключения к трансформатору, крепежные клипсы (2 шт — для светильника длиной 300-900, 3 шт — для светильников 1200 мм).

Ширина шкафа	Мощность	Свет	Артикул
			■ серебро (S)
300мм	3Вт	N натуральный	352.02.0300NS
		W теплый	352.02.0300WS
450 мм	4,5Вт	N натуральный	352.02.0450NS
		W теплый	352.02.0450WS
600 мм	6Вт	N натуральный	352.02.0600NS
		W теплый	352.02.0600WS
900 мм	9Вт	N натуральный	352.02.0900NS
		W теплый	352.02.0900WS
1200 мм	12Вт	N натуральный	352.02.1200NS
		W теплый	352.02.1200WS



Для заказа светильника другого цвета замените в артикуле букву S:

- альпина (W)
- шампань (C)
- бронза (M)
- шоколад (K)
- антрацит (A)
- nero (B)
- золото (G)



### ⚠ ВАЖНЫЕ УТОЧНЕНИЯ:

Фактическая длина светильника меньше ширины шкафа на 38 мм.

Для подключения светильника к сети питания выберите по таблице трансформатор 12В, мощность которого соответствует суммарной мощности всех подключаемых к нему светильников + запас 10%.

Мощность	Количество разъемов	Артикул
12 Вт	12 разъемов Miniplug	301002-AC
30 Вт	12 разъемов Miniplug	301003-AC
50 Вт	12 разъемов Miniplug	301004-AC
100 Вт	12 разъемов Miniplug	301001-AC

Больше трансформаторов на стр. 112-113.

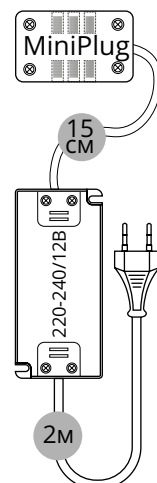

## BEAM OPEN DOOR

### Светильник с выключателем на открывание двери.

Комплектация: лента 120 LED/м, встроенный датчик открывания двери, торцевые заглушки в цвет профиля, кабель питания 2 м с разъемом Miniplug для подключения к трансформатору, крепежные клипсы (2 шт — для светильника длиной 450-600).



Ширина шкафа	Мощность	Свет	Артикул
			■ серебро (S)
400мм	4Вт	N натуральный	352.03.0400NS
		W теплый	352.03.0400WS
450 мм	4,5Вт	N натуральный	352.03.0450NS
		W теплый	352.03.0450WS
500 мм	5Вт	N натуральный	352.03.0500NS
		W теплый	352.03.0500WS
600 мм	6Вт	N натуральный	352.03.0600NS
		W теплый	352.03.0600WS



Для заказа светильника другого цвета замените в артикуле букву **S**:

- альпина (**W**)
- шампань (**C**)
- бронза (**M**)
- шоколад (**K**)
- антрацит (**A**)
- nero (**B**)
- золото (**G**)

## BEAM OPEN DOOR FRONT

### Светильник с выключателем на открывание двери.

Комплектация: лента 120 LED/м, встроенный датчик открывания двери, кабель питания 2 м с разъемом Miniplug для подключения к трансформатору, крепеж к боковым стенкам шкафа.

Ширина шкафа	Мощность	Свет	Артикул
			■ серебро (S)
400мм	4Вт	N натуральный	352.53.0400NS
		W теплый	352.53.0400WS
450 мм	4,5Вт	N натуральный	352.53.0450NS
		W теплый	352.53.0450WS
500 мм	5Вт	N натуральный	352.53.0500NS
		W теплый	352.53.0500WS
600 мм	6Вт	N натуральный	352.53.0600NS
		W теплый	352.53.0600WS
900 мм	9Вт	N натуральный	352.53.0900NS
		W теплый	352.53.0900WS



МОНТАЖ



Для заказа светильника другого цвета замените в артикуле букву **S**:

- альпина (**W**)
- шампань (**C**)
- бронза (**M**)
- шоколад (**K**)
- антрацит (**A**)
- nero (**B**)
- золото (**G**)

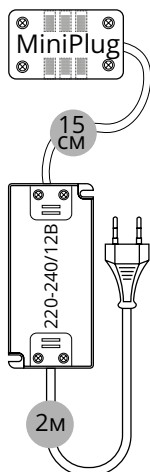

Для подключения светильника к сети питания выберите по таблице **трансформатор 12В**, мощность которого соответствует суммарной мощности всех подключаемых к нему светильников + запас 10%.

Мощность	Количество разъемов	Артикул
12 Вт	12 разъемов Miniplug	<b>301002-AC</b>
30 Вт	12 разъемов Miniplug	<b>301003-ACT</b>
50 Вт	12 разъемов Miniplug	<b>301004-AC</b>
100 Вт	12 разъемов Miniplug	<b>301001-AC</b>

Больше трансформаторов на стр. 112-113.



**⚠ ВАЖНЫЕ УТОЧНЕНИЯ:**

При заказе **Beam Open Door (Beam Open Door Front, Beam Open 2 Door)** в артикуле указывается (выбирается по таблице) ширина шкафа для установки светильника. **Фактическая длина светильника меньше ширины шкафа на 38 мм.**

**BEAM OPEN 2 DOOR**

**Светильник с выключателем на открывание дверей.**

Комплектация: лента 120 LED/м, встроенный датчик, реагирующий на открывание любой из дверей, торцевые заглушки в цвет профиля, кабель питания 2 м с разъемом Miniplug для подключения к трансформатору, крепежные клипсы (2 шт — для светильника длиной 450-900, 3 шт — для светильников 1200-2000 мм).



Ширина шкафа	Мощность	Свет	Артикул
			■ серебро (S)
600 мм	6Вт	N натуральный	352.05.0600NS
		W теплый	352.05.0600WS
900 мм	9Вт	N натуральный	352.05.0900NS
		W теплый	352.05.0900WS
1200 мм	5Вт	N натуральный	352.05.1200NS
		W теплый	352.05.1200WS

Для заказа светильника другого цвета замените в артикуле букву **S**:

- альпина (W)
- шампань (C)
- бронза (M)
- шоколад (K)
- антрацит (A)
- nero (B)
- золото (G)



THE SCANDINAVIAN HOME

BLANCHE

PEPPER  
SALT

OLIVE OIL



Selling

RICHMOND

# BEAM TOUCH LED DUET

Мастер-светильник с выключателем на касание и управляемый светильник

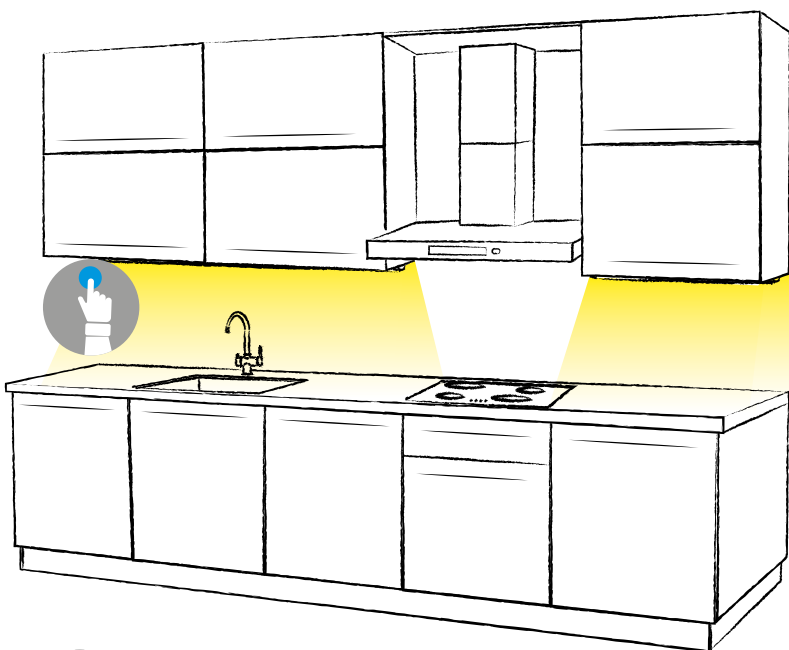
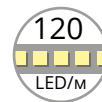

## Описание:

**BEAM TOUCH LED DUET** — система из двух светильников: управляющего мастер-светильника **Beam Touch Master Duet** с датчиком касания и зависимого светильника **Beam Duet**.

Используется для освещения рабочей поверхности на кухне, разделенной на две зоны вытяжкой или сушилкой.

Специальные миниатюрные разъемы «папа/мама» для быстрого соединения двух светильников.

Комплект формируется путем выбора параметров управляющего и управляемого светильников по таблице.

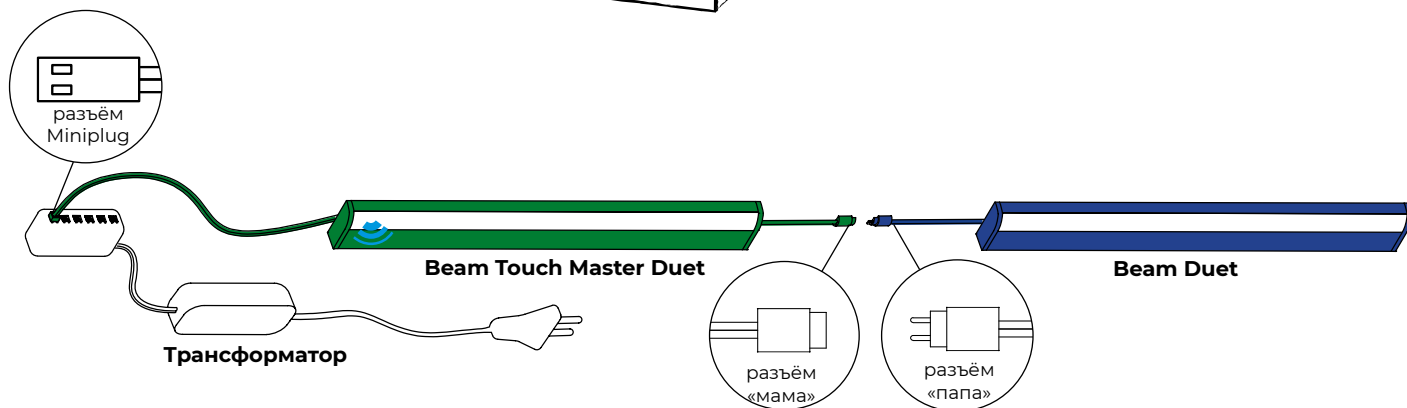

**Beam Touch Master Duet** имеет с левой стороны провод (2 м) для подключения к трансформатору, справа провод (2 м) для соединения с зависимым светильником **Beam Duet**. Слева за рассеивающим экраном установлен сенсорный выключатель, который включает/выключает мастер-светильник и зависимый. Для удобства зона датчика подсвечена светодиодами.

**Beam Duet** не оснащен выключателем и не может подключаться к трансформатору. С помощью провода (2 м), расположенного слева, он соединяется с мастер-светильником **Beam Master Duet** и включается/выключается синхронно с ним.

серебро **S**



шампань **C**



альпина **W**



шоколад **K**



антрацит **A**



nero **B**



бронза **M**



золото **G**



## Примечания:

- Светильники Beam Master Duet + Beam Duet работают только в паре.
- Общая длина двух светильников не должна превышать 4 м.
- Трансформатор в комплект не входит.
- Для заказа сообщите менеджеру артикулы 2-х светильников и артикул трансформатора.

## BEAM DUET

**Светильник без выключателя** — подключается к мастер-светильнику Duet и управляется им. Комплектация: светильник 12В лента 120 LED/м, торцевые заглушки в цвет профиля, кабель 2 м с разъёмом «папа» для подключения к мастер-светильнику, крепежные клипсы.

Длина	Мощность	Свет	Артикул
			■ серебро (S)
400мм	4Вт	N натуральный	352.20.0400NS
		W теплый	352.20.0400WS
450 мм	4,5Вт	N натуральный	352.20.0450NS
		W теплый	352.20.0450WS
500 мм	5Вт	N натуральный	352.20.0500NS
		W теплый	352.20.0500WS
600 мм	6Вт	N натуральный	352.20.0600NS
		W теплый	352.20.0600WS
900 мм	9Вт	N натуральный	352.20.0900NS
		W теплый	352.20.0900WS
1200 мм	12Вт	N натуральный	352.20.1200NS
		W теплый	352.20.1200WS
1500 мм	15Вт	N натуральный	352.20.1500NS
		W теплый	352.20.1500WS
2000 мм	20Вт	N натуральный	352.20.2000NS
		W теплый	352.20.2000WS

Для заказа светильника другого цвета замените в артикуле букву **S**:

- альпина (W)
- шампань (C)
- бронза (M)
- шоколад (K)
- антрацит (A)
- nero (B)
- золото (G)

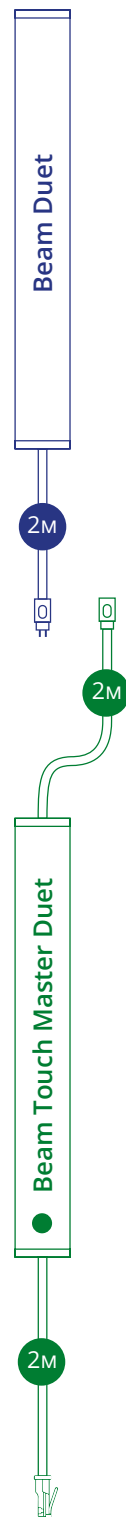

## BEAM TOUCH MASTER DUET

**Мастер-светильник со встроенным выключателем Touch LED.** Оснащен специальным разъемом для подключения одного управляемого светильника из системы Duet. Комплектация: светильник 12В, лента 120 LED/м, встроенный Touch LED сенсорный выключатель, торцевые заглушки в цвет профиля, кабель 2 м с разъемом Miniplug для подключения к трансформатору, кабель 2 м с разъемом «мама» для подключения зависимого светильника, крепежные клипсы.

Длина	Мощность	Свет	Артикул
			■ серебро (S)
400мм	4Вт	N натуральный	352.21.0400NS
		W теплый	352.21.0400WS
450 мм	4,5Вт	N натуральный	352.21.0450NS
		W теплый	352.21.0450WS
500 мм	5Вт	N натуральный	352.21.0500NS
		W теплый	352.21.0500WS
600 мм	6Вт	N натуральный	352.21.0600NS
		W теплый	352.21.0600WS
900 мм	9Вт	N натуральный	352.21.0900NS
		W теплый	352.21.0900WS
1200 мм	12Вт	N натуральный	352.21.1200NS
		W теплый	352.21.1200WS
1500 мм	15Вт	N натуральный	352.21.1500NS
		W теплый	352.21.1500WS
2000 мм	20Вт	N натуральный	352.21.2000NS
		W теплый	352.21.2000WS



Для заказа светильника другого цвета замените в артикуле букву **S**:

- альпина (W)
- шампань (C)
- бронза (M)
- шоколад (K)
- антрацит (A)
- nero (B)
- золото (G)

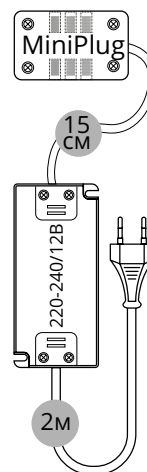

Для подключения двух светильников к сети питания выберите **трансформатор 12В** (стр. 112-113), мощность которого превышает суммарную мощность всех подключаемых к нему светильников мин. на 10%.





# BEAM TOUCH LED UNIVERSAL

Мастер-светильник с выключателем на касание и несколько управляемых светильников

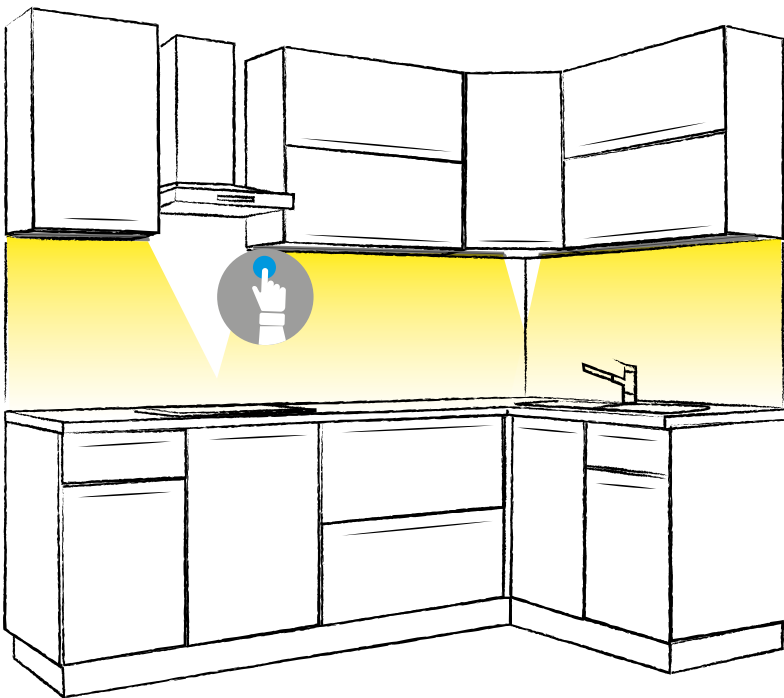
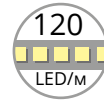

## Описание:

**BEAM TOUCH LED UNIVERSAL** — система, состоящая из одного мастер-светильника **Beam Touch Master Universal** с датчиком касания и нескольких (1-5шт) зависимых светильников **Beam Universal**.

Используется для освещения нескольких зон, включая рабочую поверхность, ниши и полки.

Комплект формируется путем выбора параметров управляющего и управляемых светильников по таблице.

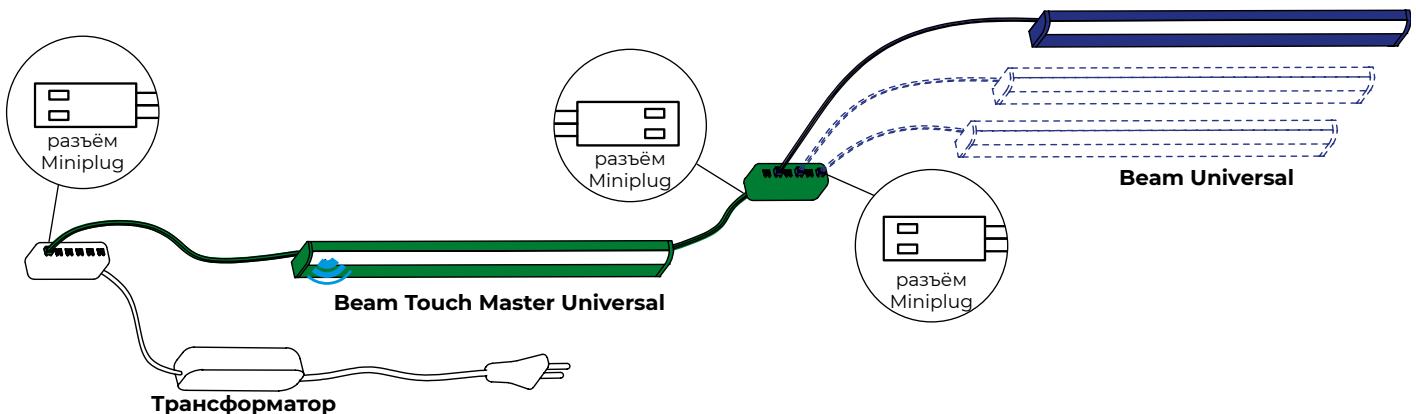

**Beam Touch Master Universal** управляет всеми подключенными к нему через распределительную коробку (входит в комплект) светильниками **Beam Universal**. Мастер-светильник имеет с левой стороны провод (2 м) для подключения к трансформатору, справа провод (2 м) для соединения с распределительной коробкой. Для исключения ошибки при подключении провода промаркированы.

**Beam Universal** не имеют выключателя, управляются мастер-светильником или любым внешним выключателем.

серебро **S**



шампань **C**



альпина **W**



шоколад **K**



антрацит **A**



nero **B**



бронза **M**



золото **G**



## Примечания:

- Светильники **Beam Universal** могут использоваться самостоятельно, в этом случае нужно предусмотреть внешний выключатель.
- Общая длина всех светильников, объединенных в систему **Touch Led Universal**, не должна превышать 4 м.
- Трансформатор в комплект не входит.
- Для заказа сообщите менеджеру артикулы всех светильников и артикул трансформатора.

## BEAM UNIVERSAL

**Светильник без выключателя** — подключается к распределительной коробке мастер-светильника Master Universal и управляется им.

Комплектация: светильник 12В, лента 120 LED/м, торцевые заглушки в цвет профиля, кабель 2 м с разъемом Miniplug для подключения к мастер-светильнику, крепежные клипсы.

Длина	Мощность	Свет	Артикул
			■ серебро (S)
400 мм	4Вт	N натуральный	352.00.0400NS
		W теплый	352.00.0400WS
450 мм	4,5Вт	N натуральный	352.00.0450NS
		W теплый	352.00.0450WS
500 мм	5Вт	N натуральный	352.00.0500NS
		W теплый	352.00.0500WS
600 мм	6Вт	N натуральный	352.00.0600NS
		W теплый	352.00.0600WS
900 мм	9Вт	N натуральный	352.00.0900NS
		W теплый	352.00.0900WS
1200 мм	12Вт	N натуральный	352.00.1200NS
		W теплый	352.00.1200WS
1500 мм	15Вт	N натуральный	352.00.1500NS
		W теплый	352.00.1500WS
2000 мм	20Вт	N натуральный	352.00.2000NS
		W теплый	352.00.2000WS

Для заказа светильника другого цвета замените в артикуле букву **S**:

- альпина (W)
- шампань (C)
- бронза (M)
- шоколад (K)
- антрацит (A)
- nero (B)
- золото (G)



## BEAM TOUCH MASTER UNIVERSAL

**Мастер-светильник со встроенным выключателем Touch LED.** Используется для управления всеми светильниками системы Universal.

Комплектация: светильник 12В, лента 120 LED/м, встроенный Touch LED сенсорный выключатель, торцевые заглушки в цвет профиля, кабель 2 м с разъемом Miniplug для подключения к трансформатору, кабель 2 м с разъемом Miniplug, распределительная коробка для подключения независимых светильников, крепежные клипсы.

Длина	Мощность	Свет	Артикул
			■ серебро (S)
400 мм	4Вт	N натуральный	352.11.0400NS
		W теплый	352.11.0400WS
450 мм	4,5Вт	N натуральный	352.11.0450NS
		W теплый	352.11.0450WS
500 мм	5Вт	N натуральный	352.11.0500NS
		W теплый	352.11.0500WS
600 мм	6Вт	N натуральный	352.11.0600NS
		W теплый	352.11.0600WS
900 мм	9Вт	N натуральный	352.11.0900NS
		W теплый	352.11.0900WS
1200 мм	12Вт	N натуральный	352.11.1200NS
		W теплый	352.11.1200WS
1500 мм	15Вт	N натуральный	352.11.1500NS
		W теплый	352.11.1500WS
2000 мм	20Вт	N натуральный	352.11.2000NS
		W теплый	352.11.2000WS



Для заказа светильника другого цвета замените в артикуле букву **S**:

- альпина (W)
- шампань (C)
- бронза (M)
- шоколад (K)
- антрацит (A)
- nero (B)
- золото (G)

Для подключения светильников к сети питания выберите **трансформатор 12В** (стр. 112-113), мощность которого превышает суммарную мощность всех подключаемых к нему светильников мин. на 10%.



## KUBIK



Линейный светодиодный светильник накладного монтажа. Небольшие габариты, лаконичный дизайн и тщательно продуманная конструкция профиля. В зависимости от типа датчика может устанавливаться как снаружи, так и внутри мебели.

**Источником света служит светодиодная лента с плотностью 120led/m. Степень влагозащиты IP44 позволяет использовать светильник на кухне.**

**Корпус выполнен из анодированного алюминия. На выбор 8 цветов профиля.**

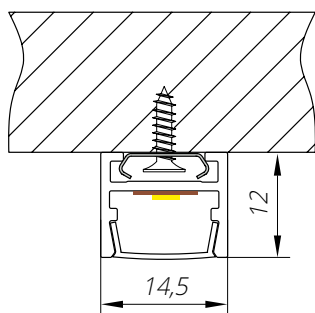

серебро **S**



шампань **С**



альпина **W**



бронза **M**



шоколад **K**



антрацит **A**



неро **B**



золото **G**



Светильник Kubik со встроенным выключателем Touch LED Или Hands Free удобен для освещения рабочей зоны, выстроенной в одну линию. Если вы любите готовить на кухне вдвоем, можно оборудовать 2 рабочие зоны светильниками, имеющими индивидуальное управление. Тогда каждый сможет настроить подсветку под себя.

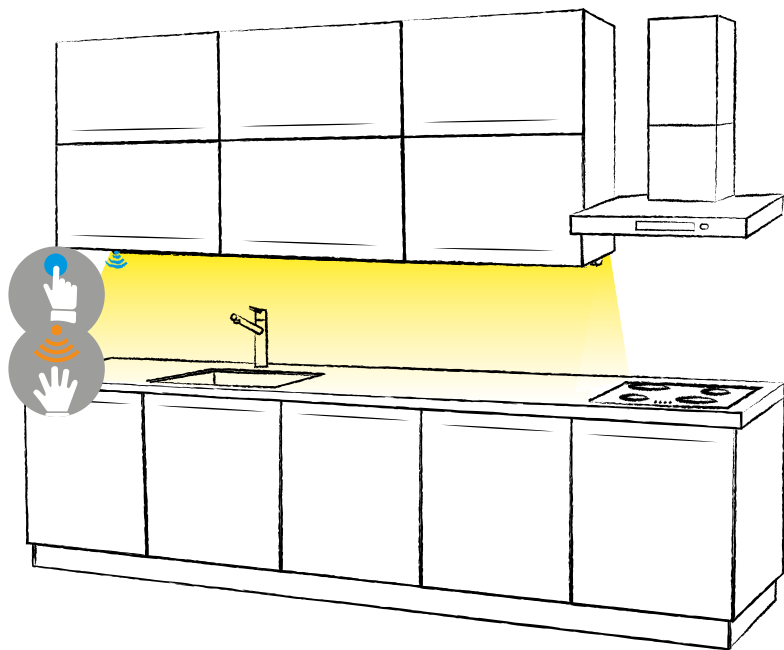

Светильник **Kubik Touch LED** со встроенным датчиком касания. Датчик имеет функцию плавного включения и выключения, выбор яркости свечения и эффект «памяти» при повторном включении.

**Kubik Hands Free** удобен для подсветки области рядом с мойкой, так как управление не требует прикосновения к светильнику. Достаточно провести рукой в области сенсора на расстоянии  $\leq 4\text{см}$ , чтобы включить светильник.

Светильники **Kubik Touch Led** и **Kubik Hands Free** устанавливаются под нижней панелью верхнего шкафа и предназначены, как правило, для освещения рабочей зоны. Сенсор располагается за рассеивающим экраном с левой стороны. Вывод кабеля питания слева.

Светильник **Kubik Open Door** применяется для подсветки внутри шкафов с одним распашным фасадом. Сенсорный датчик Open Door реагирует на открывание двери. Светильник включается при открывании двери и выключается при закрывании двери. Крепится к верхней панели, полке или конструктивной планке шкафа на скрытые клипсы сразу за фасадом. Свет направлен прямо вниз. Датчик устанавливается в левой части корпуса светильника (если в заказе нет особых указаний), вывод провода слева (со стороны датчика).

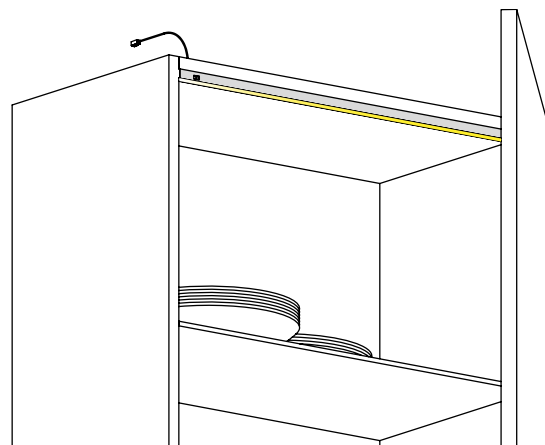
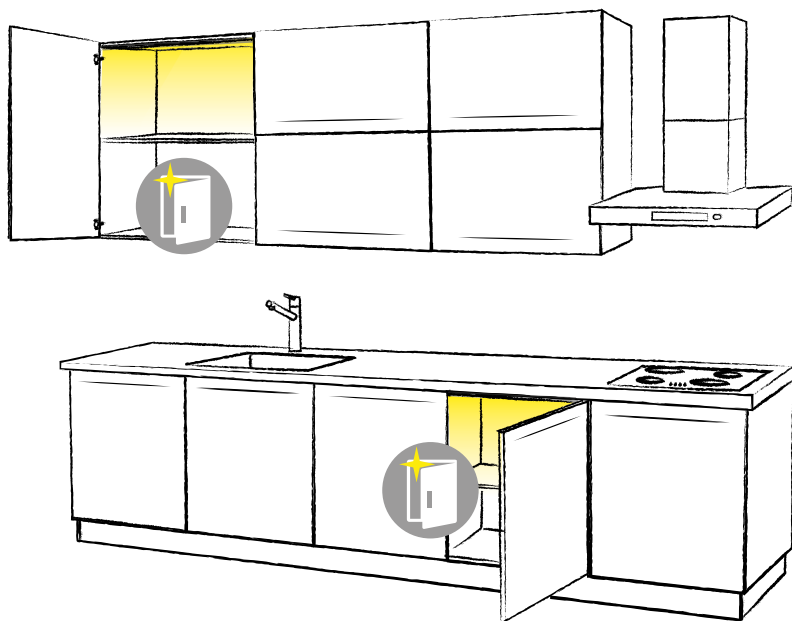

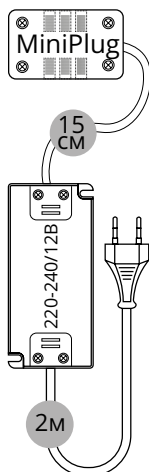

## KUBIK TOUCH LED

### Светильник с выключателем на касание.

Комплектация: лента 120 LED/м, встроенный Touch LED сенсорный выключатель, торцевые заглушки в цвет профиля, кабель питания 2 м с разъемом Miniplug для подключения к трансформатору, крепежные клипсы (2 шт — для светильника длиной 450-900, 3 шт — для светильников 1200-2000 мм).

Длина	Мощность	Свет	Артикул
			■ серебро (S)
450 мм	4,5Вт	N натуральный	354.01.0450NS
		W теплый	354.01.0450WS
600 мм	6Вт	N натуральный	354.01.0600NS
		W теплый	354.01.0600WS
900 мм	9Вт	N натуральный	354.01.0900NS
		W теплый	354.01.0900WS
1200 мм	12Вт	N натуральный	354.01.1200NS
		W теплый	354.01.1200WS
1600 мм	16Вт	N натуральный	354.01.1600NS
		W теплый	354.01.1600WS
2000 мм	20Вт	N натуральный	354.01.2000NS
		W теплый	354.01.2000WS



работа датчика



Для заказа светильника другого цвета замените в артикуле букву S:

- альпина (W)
- шампань (C)
- бронза (M)
- шоколад (K)
- антрацит (A)
- nero (B)
- золото (G)

## KUBIK HANDS FREE

### Светильник с выключателем на взмах руки.

Комплектация: лента 120 LED/м, встроенный Hands Free сенсорный выключатель, торцевые заглушки в цвет профиля, кабель питания 2 м с разъемом Miniplug для подключения к трансформатору, крепежные клипсы (2 шт — для светильника длиной 450-900, 3 шт — для светильников 1200-2000 мм).

Длина	Мощность	Свет	Артикул
			■ серебро (S)
450 мм	4,5Вт	N натуральный	354.04.0450NS
		W теплый	354.04.0450WS
600 мм	6Вт	N натуральный	354.04.0600NS
		W теплый	354.04.0600WS
900 мм	9Вт	N натуральный	354.04.0900NS
		W теплый	354.04.0900WS
1200 мм	12Вт	N натуральный	354.04.1200NS
		W теплый	354.04.1200WS
1600 мм	16Вт	N натуральный	354.04.1600NS
		W теплый	354.04.1600WS
2000 мм	20Вт	N натуральный	354.04.2000NS
		W теплый	354.04.2000WS



работа датчика



Для заказа светильника другого цвета замените в артикуле букву S:

- альпина (W)
- шампань (C)
- бронза (M)
- шоколад (K)
- антрацит (A)
- nero (B)
- золото (G)

### ⚠ ВАЖНЫЕ УТОЧНЕНИЯ:

Не устанавливайте светильник вплотную к стене или стеновой панели. В этом положении светильника датчик на взмах руки работает некорректно.

Для подключения светильника к сети питания выберите по таблице трансформатор 12В, мощность которого соответствует суммарной мощности всех подключаемых к нему светильников + запас 10%.

Мощность	Количество разъемов	Артикул
12 Вт	12 разъемов Miniplug	<b>301002-AC</b>
30 Вт	12 разъемов Miniplug	<b>301003-ACT</b>
50 Вт	12 разъемов Miniplug	<b>301004-AC</b>
100 Вт	12 разъемов Miniplug	<b>301001-AC</b>

Больше трансформаторов на стр. 112-113.



## KUBIK OPEN DOOR

**Светильник с выключателем на открывание двери.**

Комплектация: лента 120 LED/м, встроенный датчик открывания двери, торцевые заглушки в цвет профиля, кабель питания 2 м с разъемом Miniplug для подключения к трансформатору, крепежные клипсы.

Ширина шкафа	Мощность	Свет	Артикул
			■ серебро (S)
400мм	4Вт	N натуральный	354.03.0400NS
		W теплый	354.03.0400WS
450 мм	4,5Вт	N натуральный	354.03.0450NS
		W теплый	354.03.0450WS
500 мм	5Вт	N натуральный	354.03.0500NS
		W теплый	354.03.0500WS
600 мм	6Вт	N натуральный	354.03.0600NS
		W теплый	354.03.0600WS
900 мм	9Вт	N натуральный	354.03.0900NS
		W теплый	354.03.0900WS



Для заказа светильника другого цвета замените в артикуле букву **S**:

- альпина (W)
- шампань (C)
- бронза (M)
- шоколад (K)
- антрацит (A)
- nero (B)
- золото (G)

### ВАЖНЫЕ УТОЧНЕНИЯ:

Фактическая длина светильника меньше ширины шкафа на 38 мм.

# KUBIK TOUCH LED DUET

Мастер-светильник с выключателем на касание и управляемый светильник

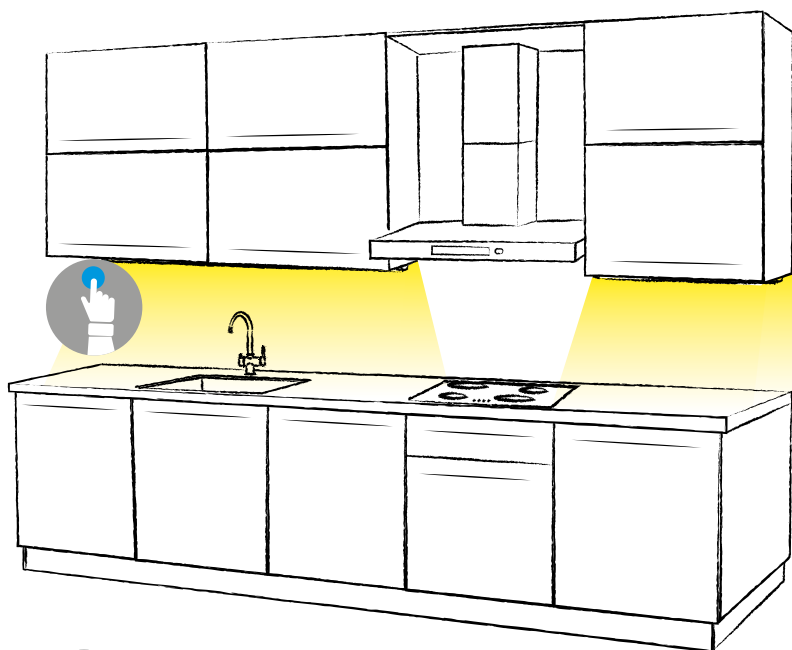
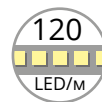

## Описание:

**KUBIK TOUCH LED DUET** — система из двух светильников: управляющего мастер-светильника **Kubik Touch Master Duet** с датчиком касания и зависимого светильника **Kubik Duet**.

Используется для освещения рабочей поверхности на кухне, разделенной на две зоны вытяжкой или сушилкой.

Специальные миниатюрные разъемы «папа/мама» для быстрого соединения двух светильников.

Комплект формируется путем выбора параметров управляющего и управляемого светильников по таблице.

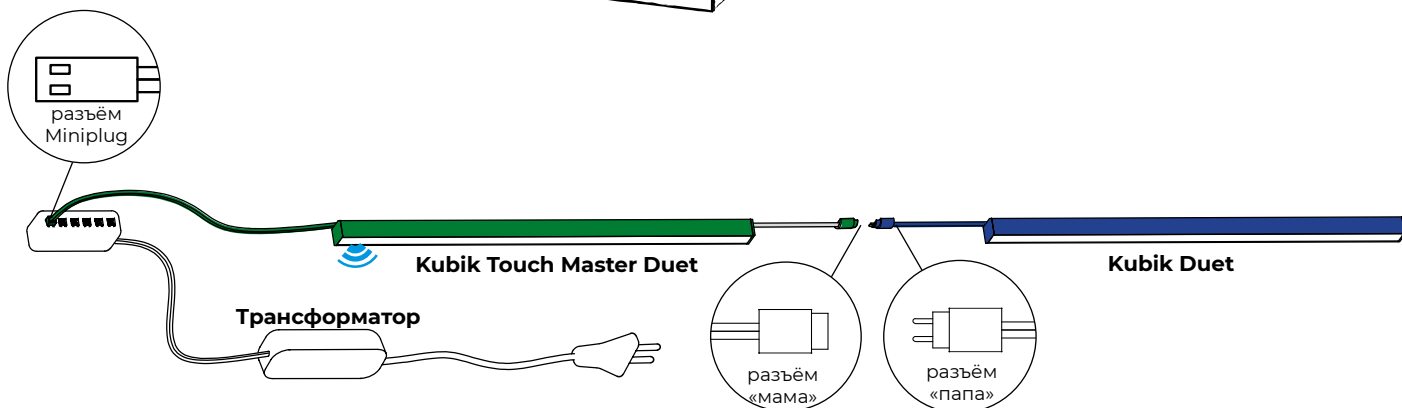

**Kubik Touch Master Duet** имеет с левой стороны провод (2 м) для подключения к трансформатору, справа провод (2 м) для соединения с зависимым светильником **Kubik Duet**. Слева за рассеивающим экраном установлен сенсорный выключатель, который включает/выключает мастер-светильник и зависимый. Для удобства зона датчика подсвечена светодиодами.

**Kubik Duet** не оснащен выключателем и не может подключаться к трансформатору. С помощью провода (2 м), расположенного слева, он соединяется с мастер-светильником **Kubik Master Duet** и включается/выключается синхронно с ним.

серебро **S**



шампань **C**



альпина **W**



шоколад **K**



антрацит **A**



неро **B**



бронза **M**



золото **G**



## Примечания:

- Светильники Kubik Master Duet + Kubik Duet работают только в паре.
- Общая длина двух светильников не должна превышать 4 м.
- Трансформатор в комплект не входит.
- Для заказа сообщите менеджеру артикулы 2-х светильников и артикул трансформатора.

## KUBIK DUET

**Светильник без выключателя** — подключается к мастер-светильнику Duet и управляется им. Комплектация: светильник 12В лента 120 LED/м, торцевые заглушки в цвет профиля, кабель 2 м с разъёмом «папа» для подключения к мастер-светильнику, крепежные клипсы.

Длина	Мощность	Свет	Артикул
			■ серебро (S)
400мм	4Вт	N натуральный	354.20.0400NS
		W теплый	354.20.0400WS
450 мм	4,5Вт	N натуральный	354.20.0450NS
		W теплый	354.20.0450WS
500 мм	5Вт	N натуральный	354.20.0500NS
		W теплый	354.20.0500WS
600 мм	6Вт	N натуральный	354.20.0600NS
		W теплый	354.20.0600WS
900 мм	9Вт	N натуральный	354.20.0900NS
		W теплый	354.20.0900WS
1200 мм	12Вт	N натуральный	354.20.1200NS
		W теплый	354.20.1200WS
1500 мм	15Вт	N натуральный	354.20.1500NS
		W теплый	354.20.1500WS
2000 мм	20Вт	N натуральный	354.20.2000NS
		W теплый	354.20.2000WS

Для заказа светильника другого цвета замените в артикуле букву **S**:

- альпина (W)
- шампань (C)
- бронза (M)
- шоколад (K)
- антрацит (A)
- nero (B)
- золото (G)

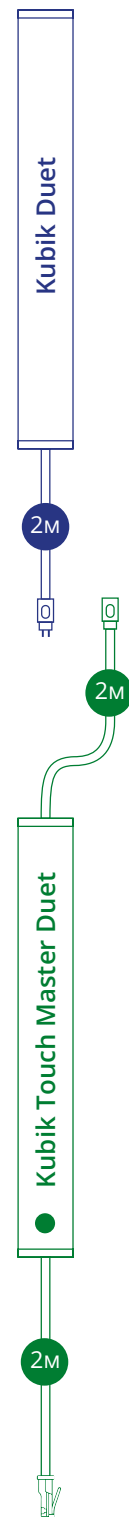

## KUBIK TOUCH MASTER DUET

**Мастер-светильник со встроенным выключателем Touch LED.** Оснащен специальным разъемом для подключения одного управляемого светильника из системы Duet. Комплектация: светильник 12В, лента 120 LED/м, встроенный Touch LED сенсорный выключатель, торцевые заглушки в цвет профиля, кабель 2 м с разъемом Miniplug для подключения к трансформатору, кабель 2 м с разъёмом «мама» для подключения зависимого светильника, крепежные клипсы.

Длина	Мощность	Свет	Артикул
			■ серебро (S)
400мм	4Вт	N натуральный	354.21.0400NS
		W теплый	354.21.0400WS
450 мм	4,5Вт	N натуральный	354.21.0450NS
		W теплый	354.21.0450WS
500 мм	5Вт	N натуральный	354.21.0500NS
		W теплый	354.21.0500WS
600 мм	6Вт	N натуральный	354.21.0600NS
		W теплый	354.21.0600WS
900 мм	9Вт	N натуральный	354.21.0900NS
		W теплый	354.21.0900WS
1200 мм	12Вт	N натуральный	354.21.1200NS
		W теплый	354.21.1200WS
1500 мм	15Вт	N натуральный	354.21.1500NS
		W теплый	354.21.1500WS
2000 мм	20Вт	N натуральный	354.21.2000NS
		W теплый	354.21.2000WS



Для заказа светильника другого цвета замените в артикуле букву **S**:

- альпина (W)
- шампань (C)
- бронза (M)
- шоколад (K)
- антрацит (A)
- nero (B)
- золото (G)

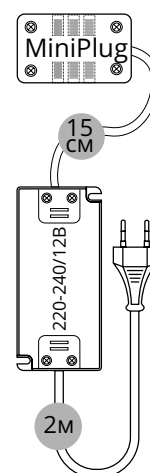

Для подключения двух светильников к сети питания выберите **трансформатор 12В** (стр. 112-113), мощность которого превышает суммарную мощность всех подключаемых к нему светильников мин. на 10%.

# KUBIK TOUCH LED UNIVERSAL

Мастер-светильник с выключателем на касание и несколько управляемых светильников

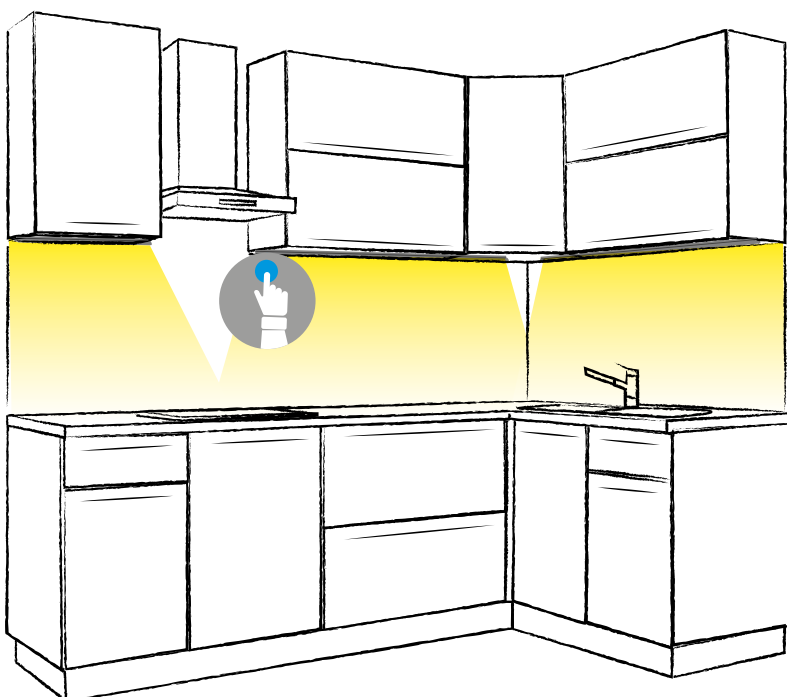
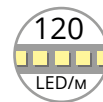

## Описание:

**KUBIK TOUCH LED UNIVERSAL** — система, состоящая из одного мастер-светильника **Kubik Touch Master Universal** с датчиком касания и нескольких (1-5шт) зависимых светильников **Kubik Universal**.

Используется для освещения нескольких зон, включая рабочую поверхность, ниши и полки.

Комплект формируется путем выбора параметров управляющего и управляемых светильников по таблице.

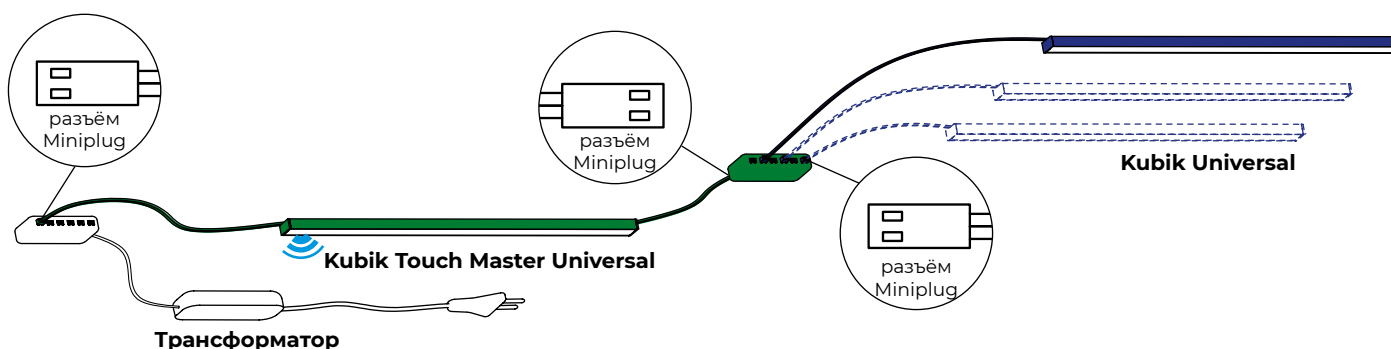

**Kubik Touch Master Universal** управляет всеми подключенными к нему через распределительную коробку (входит в комплект) светильниками **Kubik Universal**. Мастер-светильник имеет с левой стороны провод (2 м) для подключения к трансформатору, справа провод (2 м) для соединения с распределительной коробкой. Для исключения ошибки при подключении провода промаркированы.

**Kubik Universal** не имеют выключателя, управляются мастер-светильником или любым внешним выключателем.

серебро **S**



шампань **C**



альпина **W**



шоколад **K**



антрацит **A**



nero **B**



бронза **M**



золото **G**



## Примечания:

- Светильники **Kubik Universal** могут использоваться самостоятельно, в этом случае нужно предусмотреть внешний выключатель.
- Общая длина всех светильников, объединенных в систему **Touch Led Universal**, не должна превышать 4 м.
- Трансформатор в комплект не входит.
- Для заказа сообщите менеджеру артикулы всех светильников и артикул трансформатора.

## KUBIK UNIVERSAL

**Светильник без выключателя** — подключается к распределительной коробке мастер-светильника Master Universal и управляется им.

Комплектация: светильник 12В, лента 120 LED/м, торцевые заглушки в цвет профиля, кабель 2 м с разъемом Miniplug для подключения к мастер-светильнику, крепежные клипсы.

Длина	Мощность	Свет	Артикул
			■ серебро (S)
400 мм	4Вт	N натуральный	354.00.0400NS
		W теплый	354.00.0400WS
450 мм	4,5Вт	N натуральный	354.00.0450NS
		W теплый	354.00.0450WS
500 мм	5Вт	N натуральный	354.00.0500NS
		W теплый	354.00.0500WS
600 мм	6Вт	N натуральный	354.00.0600NS
		W теплый	354.00.0600WS
900 мм	9Вт	N натуральный	354.00.0900NS
		W теплый	354.00.0900WS
1200 мм	12Вт	N натуральный	354.00.1200NS
		W теплый	354.00.1200WS
1500 мм	15Вт	N натуральный	354.00.1500NS
		W теплый	354.00.1500WS
2000 мм	20Вт	N натуральный	354.00.2000NS
		W теплый	354.00.2000WS

Для заказа светильника другого цвета замените в артикуле букву **S**:

- альпина (W)
- шампань (C)
- бронза (M)
- шоколад (K)
- антрацит (A)
- nero (B)
- золото (G)



## KUBIK TOUCH MASTER UNIVERSAL

**Мастер-светильник со встроенным выключателем Touch LED.** Используется для управления всеми светильниками системы Universal.

Комплектация: светильник 12В, лента 120 LED/м, встроенный Touch LED сенсорный выключатель, торцевые заглушки в цвет профиля, кабель 2 м с разъемом Miniplug для подключения к трансформатору, кабель 2 м с разъемом Miniplug, распределительная коробка для подключения независимых светильников, крепежные клипсы.

Длина	Мощность	Свет	Артикул
			■ серебро (S)
400 мм	4Вт	N натуральный	354.11.0400NS
		W теплый	354.11.0400WS
450 мм	4,5Вт	N натуральный	354.11.0450NS
		W теплый	354.11.0450WS
500 мм	5Вт	N натуральный	354.11.0500NS
		W теплый	354.11.0500WS
600 мм	6Вт	N натуральный	354.11.0600NS
		W теплый	354.11.0600WS
900 мм	9Вт	N натуральный	354.11.0900NS
		W теплый	354.11.0900WS
1200 мм	12Вт	N натуральный	354.11.1200NS
		W теплый	354.11.1200WS
1500 мм	15Вт	N натуральный	354.11.1500NS
		W теплый	354.11.1500WS
2000 мм	20Вт	N натуральный	354.11.2000NS
		W теплый	354.11.2000WS



Для заказа светильника другого цвета замените в артикуле букву **S**:

- альпина (W)
- шампань (C)
- бронза (M)
- шоколад (K)
- антрацит (A)
- nero (B)
- золото (G)

Для подключения светильников к сети питания выберите **трансформатор 12В** (стр. 112-113), мощность которого превышает суммарную мощность всех подключаемых к нему светильников мин. на 10%.



## LATEEN



Линейный светодиодный светильник накладного монтажа. Две модификации: 1) для освещения рабочей поверхности. Используется с датчиками на касание или взмах руки; 2) для освещения внутреннего пространства шкафа с одной или с двумя распашными дверями (датчик IFR).

**Источником света служит светодиодная лента с плотностью 120led/m. Степень влагозащиты IP44 позволяет использовать светильник на кухне.**

**Корпус выполнен из анодированного алюминия. На выбор 7 цветов профиля.**

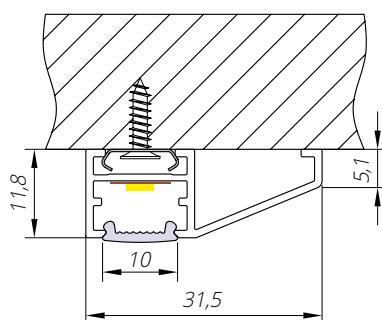

серебро **S**



шампань **C**



золото **G**



альпина **W**



бронза **M**



шоколад **K**



антрацит **A**



На рисунке снизу представлен вариант использования светильника **Lateen** для освещения рабочей поверхности. Особенно эффектно смотрится установленным посередине дна верхнего шкафа или полки, но можно устанавливать в угол между стеной и дном верхнего шкафа.

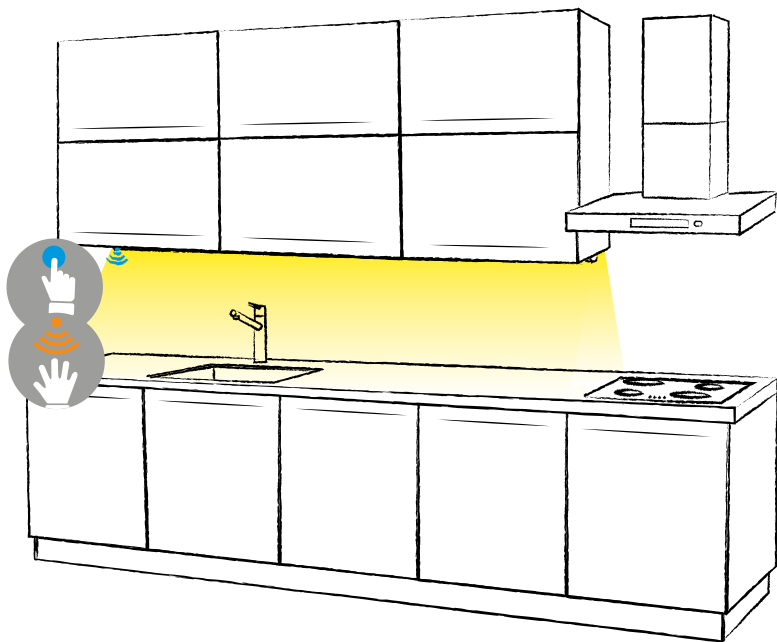

Светильник **Lateen Touch LED** со встроенным датчиком касания. Датчик имеет функцию плавного включения и выключения, выбор яркости свечения и эффект «памяти» при повторном включении.

**Lateen Hands Free** удобен для подсветки области рядом с мойкой, так как управление не требует прикосновения к светильнику. Достаточно провести рукой в области сенсора на расстоянии  $\leq 4$  см, чтобы включить светильник, повторные взмахи позволяют выбрать уровень яркости.

Светильники **Lateen Touch Led** и **Lateen Hands Free** устанавливаются под нижней панелью верхнего шкафа и предназначены, как правило, для освещения рабочей зоны. Сенсор располагается за рассеивающим экраном с левой стороны. Вывод кабеля питания слева.

**Lateen Open Door** предназначен для подсветки содержимого шкафа или комода. Оснащен датчиком открывания двери. Устанавливается сразу за фасадом шкафа на горизонтальную или вертикальную поверхность. Светильник включается при открывании двери/выдвижении ящика и выключается при закрывании двери/ящика. Плавное включение и выключение света.

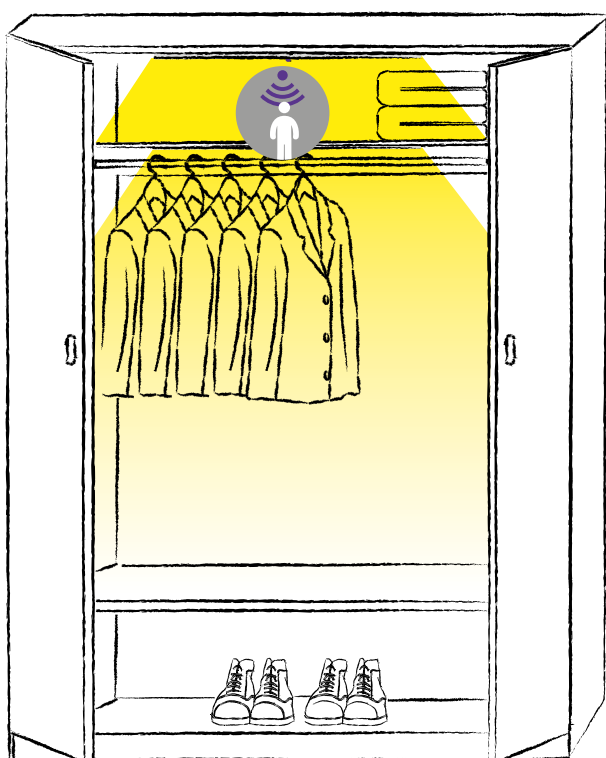

Светильник **Lateen IFR** с интегрированным в корпус инфракрасным датчиком IFR используется для подсветки внутреннего пространства шкафа, освещения гардеробной, прихожей, проходных зон. Свет включается при появлении человека в радиусе до 2-х метров. При отсутствии движения в этой области, светильник выключится через 40 секунд. Вывод провода наверх по центру светильника.

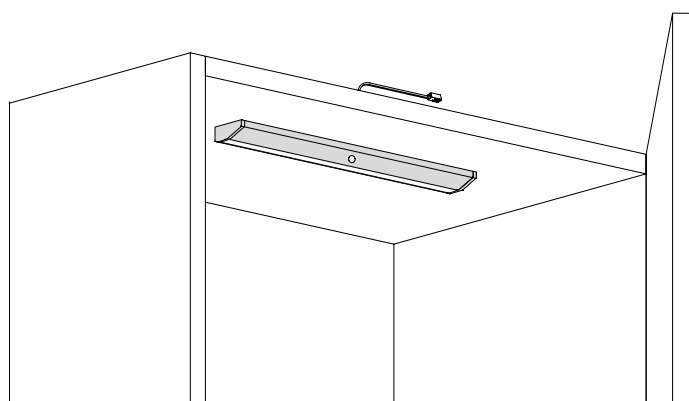

**⚠ ВАЖНЫЕ УТОЧНЕНИЯ:**

Для корректной работы датчика устанавливайте светильник **Lateen IFR**, отступив не более 100 мм от фасадов вглубь шкафа.

## LATEEN TOUCH LED

### Светильник с выключателем на касание.

Комплектация: лента 120 LED/м, встроенный Touch LED сенсорный выключатель, торцевые заглушки в цвет профиля, кабель питания 2 м с разъемом Miniplug для подключения к трансформатору, крепежные клипсы (2 шт — для светильника длиной 450-900, 3 шт — для светильников 1200-2000 мм).

Длина	Мощность	Свет	Артикул
			■ серебро (S)
450 мм	4,5Вт	N натуральный	356.01.0450NS
		W теплый	356.01.0450WS
600 мм	6Вт	N натуральный	356.01.0600NS
		W теплый	356.01.0600WS
900 мм	9Вт	N натуральный	356.01.0900NS
		W теплый	356.01.0900WS
1200 мм	12Вт	N натуральный	356.01.1200NS
		W теплый	356.01.1200WS
1600 мм	16Вт	N натуральный	356.01.1600NS
		W теплый	356.01.1600WS
2000 мм	20Вт	N натуральный	356.01.2000NS
		W теплый	356.01.2000WS



работа датчика



Для заказа светильника другого цвета замените в артикуле букву S:

- альпина (W)
- шампань (C)
- бронза (M)
- шоколад (K)
- антрацит (A)
- золото (G)

LATEEN Touch LED / Hands Free

2м

## LATEEN HANDS FREE

### Светильник с выключателем на взмах руки.

Комплектация: лента 120 LED/м, встроенный Hands Free сенсорный выключатель, торцевые заглушки в цвет профиля, кабель питания 2 м с разъемом Miniplug для подключения к трансформатору, крепежные клипсы (2 шт — для светильника длиной 450-900, 3 шт — для светильников 1200-2000 мм).

Длина	Мощность	Свет	Артикул
			■ серебро (S)
450 мм	4,5Вт	N натуральный	356.04.0450NS
		W теплый	356.04.0450WS
600 мм	6Вт	N натуральный	356.04.0600NS
		W теплый	356.04.0600WS
900 мм	9Вт	N натуральный	356.04.0900NS
		W теплый	356.04.0900WS
1200 мм	12Вт	N натуральный	356.04.1200NS
		W теплый	356.04.1200WS
1600 мм	16Вт	N натуральный	356.04.1600NS
		W теплый	356.04.1600WS
2000 мм	20Вт	N натуральный	356.04.2000NS
		W теплый	356.04.2000WS



работа датчика



Для заказа светильника другого цвета замените в артикуле букву S:

- альпина (W)
- шампань (C)
- бронза (M)
- шоколад (K)
- антрацит (A)
- золото (G)

Для подключения светильника к сети питания выберите по таблице трансформатор 12В, мощность которого соответствует суммарной мощности всех подключаемых к нему светильников + запас 10%.

Мощность	Количество разъемов	Артикул
12 Вт	12 разъемов Miniplug	<b>301002-AC</b>
30 Вт	12 разъемов Miniplug	<b>301003-ACT</b>
50 Вт	12 разъемов Miniplug	<b>301004-AC</b>
100 Вт	12 разъемов Miniplug	<b>301001-AC</b>

Больше трансформаторов на стр. 112-113.

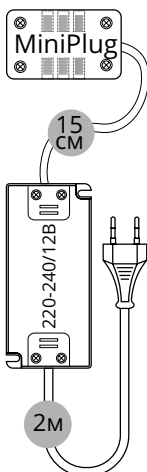

## LATEEN IFR

### Светильник с выключателем на присутствие.

Комплектация: лента 120 LED/м, встроенный IFR сенсорный выключатель, торцевые заглушки в цвет профиля, кабель питания 2 м с разъемом Miniplug для подключения к трансформатору, крепежные клипсы (2 шт — для светильника длиной 300-900, 3 шт — для светильников 1200 мм).

Ширина шкафа	Мощность	Свет	Артикул
			■ серебро (S)
300мм	3Вт	N натуральный	356.02.0300NS
		W теплый	356.02.0300WS
450 мм	4,5Вт	N натуральный	356.02.0450NS
		W теплый	356.02.0450WS
600 мм	6Вт	N натуральный	356.02.0600NS
		W теплый	356.02.0600WS
900 мм	9Вт	N натуральный	356.02.0900NS
		W теплый	356.02.0900WS
1200 мм	12Вт	N натуральный	356.02.1200NS
		W теплый	356.02.1200WS



### ВАЖНЫЕ УТОЧНЕНИЯ:

Фактическая длина светильника меньше ширины шкафа на 38 мм.



Последний знак в артикуле обозначает цвет профиля:



серебро (S)



альпина (W)



шампань (C)



бронза (M)



антрацит (A)



шоколад (K)



золото (G)

Для подключения светильника к сети питания выберите по таблице **трансформатор 12В**, мощность которого соответствует суммарной мощности всех подключаемых к нему светильников + запас 10%.

Мощность	Количество разъемов	Артикул
12 Вт	12 разъемов Miniplug	<b>301002-AC</b>
30 Вт	12 разъемов Miniplug	<b>301003-AC</b>
50 Вт	12 разъемов Miniplug	<b>301004-AC</b>
100 Вт	12 разъемов Miniplug	<b>301001-AC</b>

Больше трансформаторов на стр. 112-113.

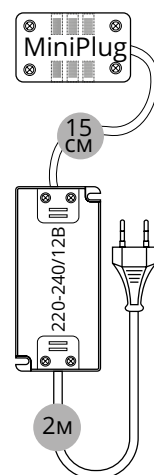

# LATEEN TOUCH LED DUET

Мастер-светильник с выключателем на касание и управляемый светильник

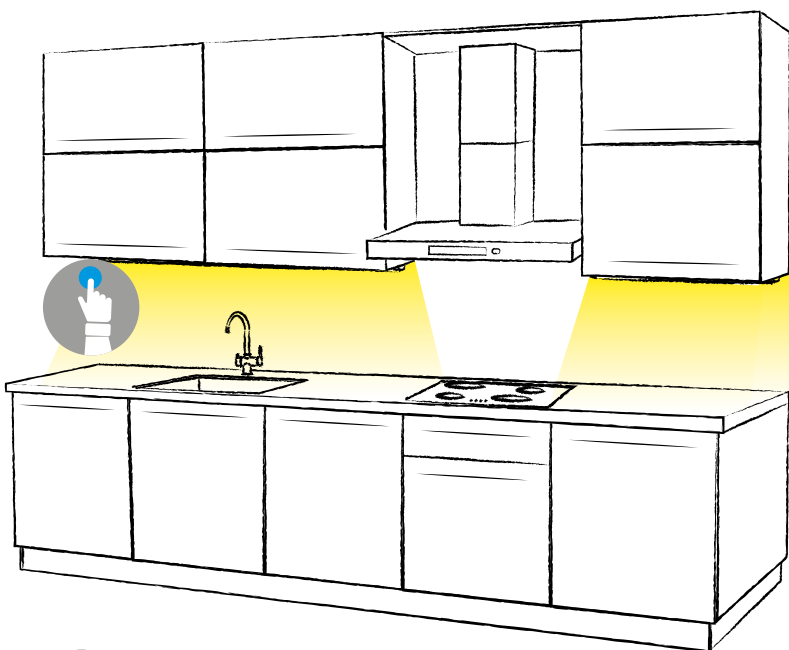
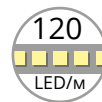

## Описание:

**LATEEN TOUCH LED DUET** — система из двух светильников: управляющего мастер-светильника **Lateen Touch Master Duet** с датчиком касания и зависимого светильника **Lateen Duet**.

Используется для освещения рабочей поверхности на кухне, разделенной на две зоны вытяжкой или сушилкой.

Специальные миниатюрные разъемы «папа/мама» для быстрого соединения двух светильников.

Комплект формируется путем выбора параметров управляющего и управляемого светильников по таблице.

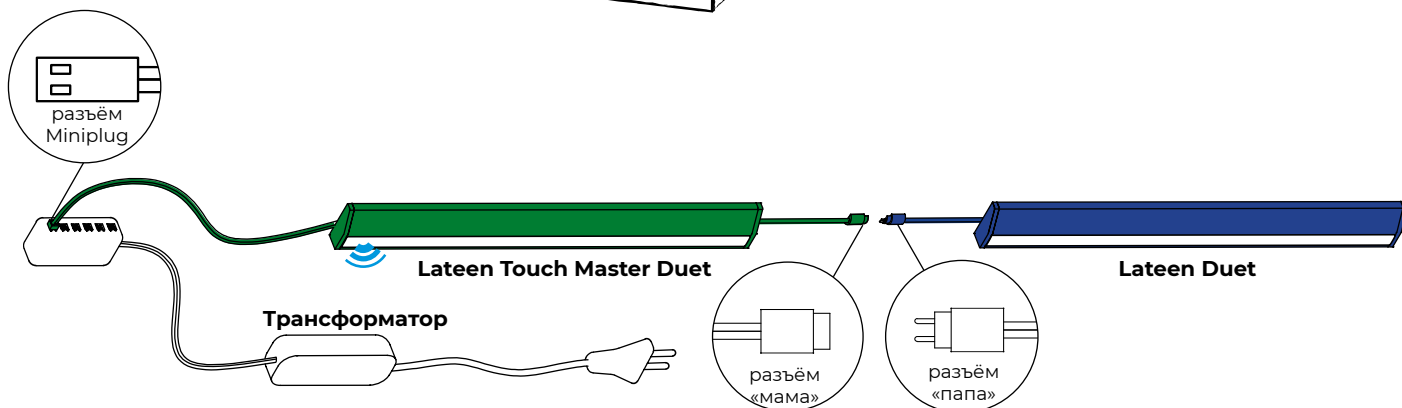

**Lateen Touch Master Duet** имеет с левой стороны провод (2 м) для подключения к трансформатору, справа провод (2 м) для соединения с зависимым светильником **Lateen Duet**. Слева за рассеивающим экраном установлен сенсорный выключатель, который включает/выключает мастер-светильник и зависимый. Для удобства зона датчика подсвечена светодиодами.

**Lateen Duet** не оснащен выключателем и не может подключаться к трансформатору. С помощью провода (2 м), расположенного слева, он соединяется с мастер-светильником **Lateen Master Duet** и включается/выключается синхронно с ним.

серебро **S**



шампань **C**



золото **G**



бронза **M**



альпина **W**



антрацит **A**



шоколад **K**



## Примечания:

- Светильники Lateen Master Duet + Lateen Duet работают только в паре.
- Общая длина двух светильников не должна превышать 4 м.
- Трансформатор в комплект не входит.
- Для заказа сообщите менеджеру артикулы 2-х светильников и артикул трансформатора.

## LATEEN DUET

**Светильник без выключателя** — подключается к мастер-светильнику Duet и управляется им. Комплектация: светильник 12В, лента 120 LED/м, торцевые заглушки в цвет профиля, кабель 2 м с разъёмом «папа» для подключения к мастер-светильнику, крепежные клипсы.

Длина	Мощность	Свет	Артикул
			■ серебро (S)
400мм	4Вт	N натуральный	356.20.0400NS
		W теплый	356.20.0400WS
450 мм	4,5Вт	N натуральный	356.20.0450NS
		W теплый	356.20.0450WS
500 мм	5Вт	N натуральный	356.20.0500NS
		W теплый	356.20.0500WS
600 мм	6Вт	N натуральный	356.20.0600NS
		W теплый	356.20.0600WS
900 мм	9Вт	N натуральный	356.20.0900NS
		W теплый	356.20.0900WS
1200 мм	12Вт	N натуральный	356.20.1200NS
		W теплый	356.20.1200WS
1500 мм	15Вт	N натуральный	356.20.1500NS
		W теплый	356.20.1500WS
2000 мм	20Вт	N натуральный	356.20.2000NS
		W теплый	356.20.2000WS

Для заказа светильника другого цвета замените в артикуле букву **S**:

- альпина (W)
- шампань (C)
- бронза (M)
- шоколад (K)
- антрацит (A)
- золото (G)

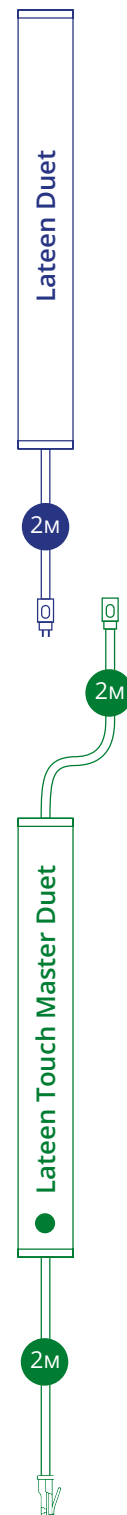

## LATEEN TOUCH MASTER DUET

**Мастер-светильник со встроенным выключателем Touch LED.** Оснащен специальным разъемом для подключения одного управляемого светильника из системы Duet. Комплектация: светильник 12В, лента 120 LED/м, встроенный Touch LED сенсорный выключатель, торцевые заглушки в цвет профиля, кабель 2 м с разъемом Miniplug для подключения к трансформатору, кабель 2 м с разъемом «мама» для подключения зависимого светильника, крепежные клипсы.

Длина	Мощность	Свет	Артикул
			■ серебро (S)
400мм	4Вт	N натуральный	356.21.0400NS
		W теплый	356.21.0400WS
450 мм	4,5Вт	N натуральный	356.21.0450NS
		W теплый	356.21.0450WS
500 мм	5Вт	N натуральный	356.21.0500NS
		W теплый	356.21.0500WS
600 мм	6Вт	N натуральный	356.21.0600NS
		W теплый	356.21.0600WS
900 мм	9Вт	N натуральный	356.21.0900NS
		W теплый	356.21.0900WS
1200 мм	12Вт	N натуральный	356.21.1200NS
		W теплый	356.21.1200WS
1500 мм	15Вт	N натуральный	356.21.1500NS
		W теплый	356.21.1500WS
2000 мм	20Вт	N натуральный	356.21.2000NS
		W теплый	356.21.2000WS



Для заказа светильника другого цвета замените в артикуле букву **S**:

- альпина (W)
- шампань (C)
- бронза (M)
- шоколад (K)
- антрацит (A)
- золото (G)

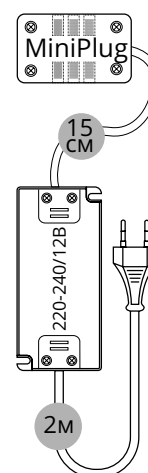

Для подключения двух светильников к сети питания выберите **трансформатор 12В** (стр.112-113), мощность которого превышает суммарную мощность всех подключаемых к нему светильников мин. на 10%.

# LATEEN TOUCH LED UNIVERSAL

Мастер-светильник с выключателем на касание и несколько управляемых светильников

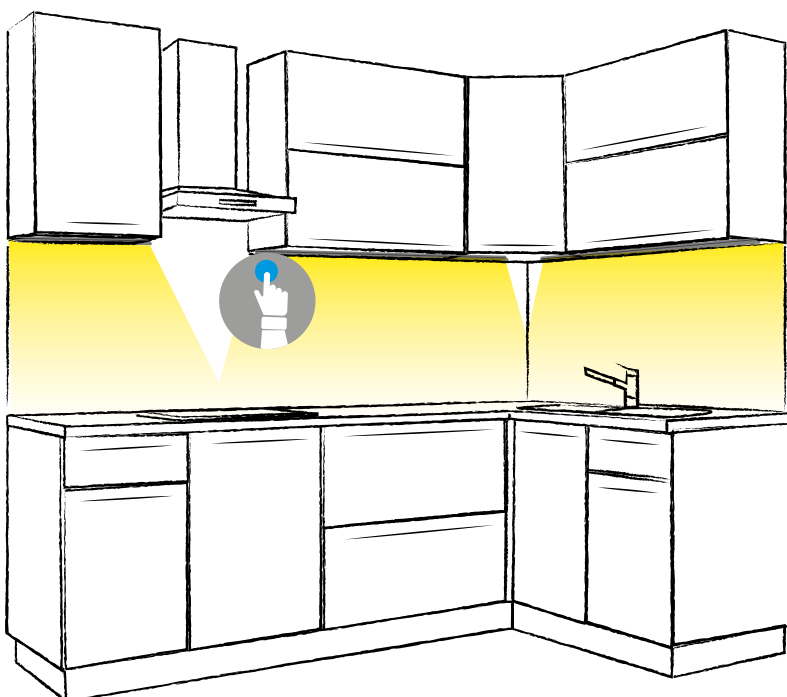
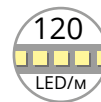

## Описание:

**LATEEN TOUCH LED UNIVERSAL** — система, состоящая из одного мастер-светильника **Lateen Touch Master Universal** с датчиком касания и нескольких (1-5шт) зависимых светильников **Lateen Universal**.

Используется для освещения нескольких зон, включая рабочую поверхность, ниши и полки.

Комплект формируется путем выбора параметров управляющего и управляемых светильников по таблице.

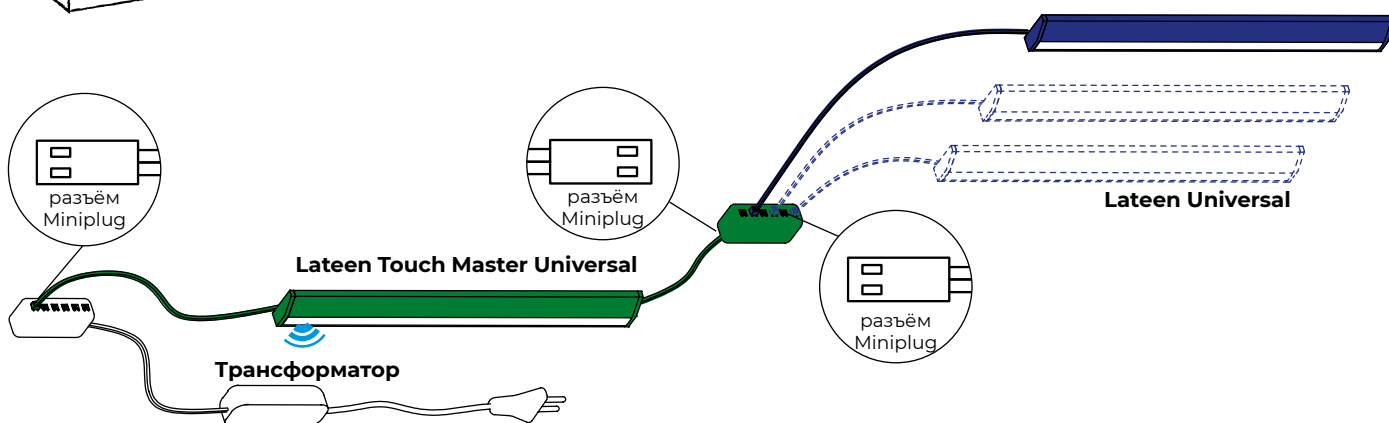

**Lateen Touch Master Universal** управляет всеми подключенными к нему через распределительную коробку (входит в комплект) светильниками **Lateen Universal**. Мастер-светильник имеет с левой стороны провод (2 м) для подключения к трансформатору, справа провод (2 м) для соединения с распределительной коробкой. Для исключения ошибки при подключении провода промаркированы.

**Lateen Universal** не имеют выключателя, управляются мастер-светильником или любым внешним выключателем.

серебро **S**



шампань **C**



золото **G**



бронза **M**



альпина **W**



антрацит **A**



шоколад **K**



## Примечания:

- Светильники **Lateen Universal** могут использоваться самостоятельно, в этом случае нужно предусмотреть внешний выключатель.
- Общая длина всех светильников, объединенных в систему **Touch Led Universal**, не должна превышать 4 м.
- Трансформатор в комплект не входит.
- Для заказа сообщите менеджеру артикулы всех светильников и артикул трансформатора.

## LATEEN UNIVERSAL

**Светильник без выключателя** — подключается к распределительной коробке мастер-светильника Master Universal и управляется им.

Комплектация: светильник 12В, лента 120 LED/м, торцевые заглушки в цвет профиля, кабель 2 м с разъемом Miniplug для подключения к мастер-светильнику, крепежные клипсы.

Длина	Мощность	Свет	Артикул
			■ серебро (S)
400 мм	4Вт	N натуральный	356.00.0400NS
		W теплый	356.00.0400WS
450 мм	4,5Вт	N натуральный	356.00.0450NS
		W теплый	356.00.0450WS
500 мм	5Вт	N натуральный	356.00.0500NS
		W теплый	356.00.0500WS
600 мм	6Вт	N натуральный	356.00.0600NS
		W теплый	356.00.0600WS
900 мм	9Вт	N натуральный	356.00.0900NS
		W теплый	356.00.0900WS
1200 мм	12Вт	N натуральный	356.00.1200NS
		W теплый	356.00.1200WS
1500 мм	15Вт	N натуральный	356.00.1500NS
		W теплый	356.00.1500WS
2000 мм	20Вт	N натуральный	356.00.2000NS
		W теплый	356.00.2000WS

Для заказа светильника другого цвета замените в артикуле букву **S**:

- альпина (W)
- шампань (C)
- бронза (M)
- шоколад (K)
- антрацит (A)
- золото (G)



## LATEEN TOUCH MASTER UNIVERSAL

**Мастер-светильник со встроенным выключателем Touch LED.** Используется для управления всеми светильниками системы Universal.

Комплектация: светильник 12В, лента 120 LED/м, встроенный Touch LED сенсорный выключатель, торцевые заглушки в цвет профиля, кабель 2 м с разъемом Miniplug для подключения к трансформатору, кабель 2 м с разъемом Miniplug, распределительная коробка для подключения независимых светильников, крепежные клипсы.

Длина	Мощность	Свет	Артикул
			■ серебро (S)
400 мм	4Вт	N натуральный	356.11.0400NS
		W теплый	356.11.0400WS
450 мм	4,5Вт	N натуральный	356.11.0450NS
		W теплый	356.11.0450WS
500 мм	5Вт	N натуральный	356.11.0500NS
		W теплый	356.11.0500WS
600 мм	6Вт	N натуральный	356.11.0600NS
		W теплый	356.11.0600WS
900 мм	9Вт	N натуральный	356.11.0900NS
		W теплый	356.11.0900WS
1200 мм	12Вт	N натуральный	356.11.1200NS
		W теплый	356.11.1200WS
1500 мм	15Вт	N натуральный	356.11.1500NS
		W теплый	356.11.1500WS
2000 мм	20Вт	N натуральный	356.11.2000NS
		W теплый	356.11.2000WS



Для заказа светильника другого цвета замените в артикуле букву **S**:

- альпина (W)
- шампань (C)
- бронза (M)
- шоколад (K)
- антрацит (A)
- золото (G)

Для подключения светильника к сети питания выберите по таблице **трансформатор 12В** (стр. 112-113), мощность которого соответствует суммарной мощности всех подключаемых к нему светильников + запас 10%.



## LATEEN UNIVERSAL

**Светильник без выключателя** — подключается к распределительной коробке мастер-светильника Master Universal и управляется им.

Комплектация: светильник 12В, лента 120 LED/м, торцевые заглушки в цвет профиля, кабель 2 м с разъемом Miniplug для подключения к мастер-светильнику, крепежные клипсы.

Длина	Мощность	Свет	Артикул
			■ серебро (S)
400мм	4Вт	N натуральный	356.00.0400NS
		W теплый	356.00.0400WS
450 мм	4,5Вт	N натуральный	356.00.0450NS
		W теплый	356.00.0450WS
500 мм	5Вт	N натуральный	356.00.0500NS
		W теплый	356.00.0500WS
600 мм	6Вт	N натуральный	356.00.0600NS
		W теплый	356.00.0600WS
900 мм	9Вт	N натуральный	356.00.0900NS
		W теплый	356.00.0900WS
1200 мм	12Вт	N натуральный	356.00.1200NS
		W теплый	356.00.1200WS

Для заказа светильника другого цвета замените в артикуле букву **S**:

- альпина (W)
- шампань (C)
- бронза (M)
- шоколад (K)
- антрацит (A)
- золото (G)

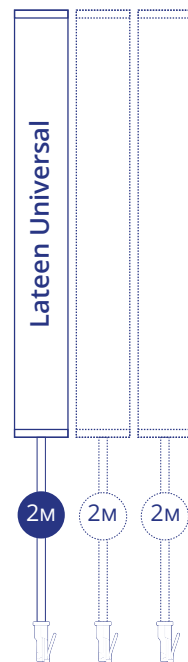

Для заказа светильника с рассеивателем «антрацит» добавьте в конце артикула «.1»

## LATEEN IFR MASTER UNIVERSAL

**Мастер-светильник со встроенным выключателем на присутствие.** Используется для управления всеми светильниками системы Universal.

Комплектация: лента 120 LED/м, встроенный IFR сенсорный выключатель, торцевые заглушки в цвет профиля, кабель питания 2 м с разъемом Miniplug для подключения к трансформатору, крепежные клипсы (2 шт — для светильника длиной 300-900, 3 шт — для светильников 1200 мм).

Длина	Мощность	Свет	Артикул
			■ серебро (S)
400мм	4Вт	N натуральный	356.12.0400NS
		W теплый	356.12.0400WS
450 мм	4,5Вт	N натуральный	356.12.0450NS
		W теплый	356.12.0450WS
500 мм	5Вт	N натуральный	356.12.0500NS
		W теплый	356.12.0500WS
600 мм	6Вт	N натуральный	356.12.0600NS
		W теплый	356.12.0600WS
900 мм	9Вт	N натуральный	356.12.0900NS
		W теплый	356.12.0900WS
1200 мм	12Вт	N натуральный	356.12.1200NS
		W теплый	356.12.1200WS



Для заказа светильника другого цвета замените в артикуле букву **S**:

- альпина (W)
- шампань (C)
- бронза (M)
- шоколад (K)
- антрацит (A)
- золото (G)

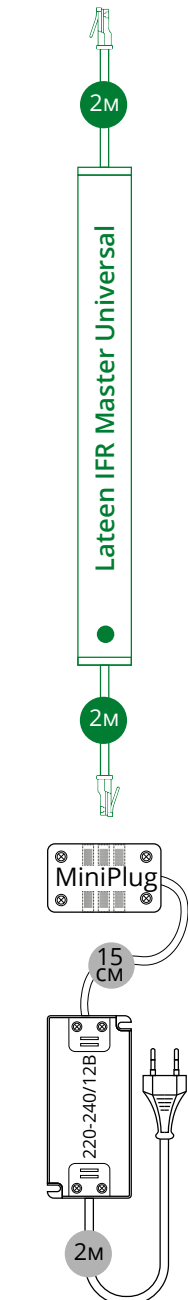

### Примечания:

- Общая длина всех светильников, объединенных в систему IFR Universal, не должна превышать 8 м.
- Трансформатор в комплект не входит.

Для подключения светильников к сети питания выберите **трансформатор 12В** (стр. 112-113), мощность которого превышает суммарную мощность всех подключаемых к нему светильников мин. на 10%.



## TETRA



Линейный светодиодный светильник накладного монтажа. Высокая мощность. Световой поток направлен в две стороны для увеличения площади освещения. Светильники длиной от 450 мм располагаются продольно под навесным шкафом или полкой. Светильники 250 и 300 мм располагаются поперечно торцом к стене, кабель проводится за стенкой шкафа.

**Источником света служит светодиодная лента с плотностью 120LED/м. Степень влагозащиты IP44 позволяет использовать светильник на кухне.**

**Корпус выполнен из анодированного алюминия. На выбор 6 цветов профиля.**

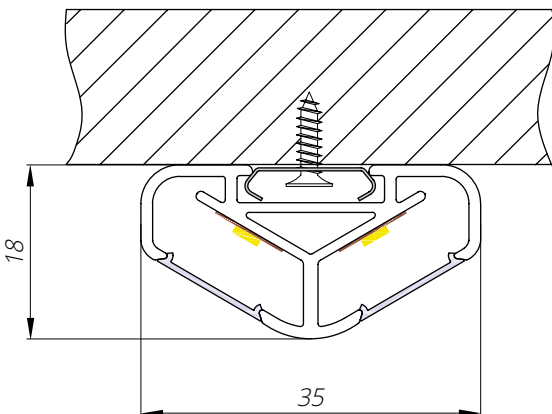

серебро **S**



шампань **C**



антрацит **A**



бронза **M**



nero **B**



альпина **W**



## TETRA TOUCH LED

### Светильник с выключателем на касание.

Комплектация: лента 120 LED/м, встроенный Touch LED сенсорный выключатель, торцевые заглушки в цвет профиля, кабель питания 2 м с разъемом Miniplug для подключения к трансформатору, крепежные клипсы (2 шт — для светильника длиной 250-900, 3 шт — для светильников 1200 мм).

Длина	Мощность	Свет	Артикул
			■ серебро (S)
250мм	5,6Вт	N натуральный	358.01.0250NS
		W теплый	358.01.0250WS
300мм	6Вт	N натуральный	358.01.0300NS
		W теплый	358.01.0300WS
450 мм	9Вт	N натуральный	358.01.0450NS
		W теплый	358.01.0450WS
600 мм	12Вт	N натуральный	358.01.0600NS
		W теплый	358.01.0600WS
900 мм	18Вт	N натуральный	358.01.0900NS
		W теплый	358.01.0900WS
1200 мм	24Вт	N натуральный	358.01.1200NS
		W теплый	358.01.1200WS



работа датчика



Для заказа светильника другого цвета замените в артикуле букву **S**:

- альпина (W)
- шампань (C)
- антрацит (A)
- nero (B)
- бронза (M)

TETRA Touch LED / Hands Free

## TETRA HANDS FREE

### Светильник с выключателем на взмах руки.

Комплектация: лента 120 LED/м, встроенный Hands Free сенсорный выключатель, торцевые заглушки в цвет профиля, кабель питания 2 м с разъемом Miniplug для подключения к трансформатору, крепежные клипсы (2 шт — для светильника длиной 250-900, 3 шт — для светильников 1200 мм).

Длина	Мощность	Свет	Артикул
			■ серебро (S)
250мм	5,6Вт	N натуральный	358.04.0250NS
		W теплый	358.04.0250WS
300мм	6Вт	N натуральный	358.04.0300NS
		W теплый	358.04.0300WS
450 мм	9Вт	N натуральный	358.04.0450NS
		W теплый	358.04.0450WS
600 мм	12Вт	N натуральный	358.04.0600NS
		W теплый	358.04.0600WS
900 мм	18Вт	N натуральный	358.04.0900NS
		W теплый	358.04.0900WS
1200 мм	24Вт	N натуральный	358.04.1200NS
		W теплый	358.04.1200WS



работа датчика



Для заказа светильника другого цвета замените в артикуле букву **S**:

- альпина (W)
- шампань (C)
- антрацит (A)
- nero (B)
- бронза (M)

2м



Для подключения светильника к сети питания выберите по таблице **трансформатор 12В**, мощность которого соответствует суммарной мощности всех подключаемых к нему светильников + запас 10%.

Мощность	Количество разъемов	Артикул
12 Вт	12 разъемов Miniplug	<b>301002-AC</b>
30 Вт	12 разъемов Miniplug	<b>301003-AC</b>
50 Вт	12 разъемов Miniplug	<b>301004-AC</b>
100 Вт	12 разъемов Miniplug	<b>301001-AC</b>

Больше трансформаторов на стр. 112-113.

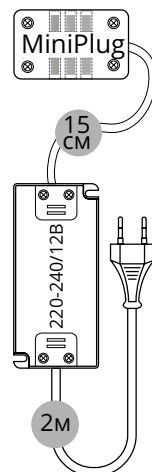



## TETRA TOUCH LED SET

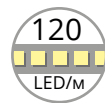

Комплекты светильников Tetra — отличное решение для подсветки рабочей поверхности на кухне. Мы предлагаем готовые к установке наборы с интегрированным в Мастер-светильник выключателем Touch Led, укомплектованные трансформатором необходимой мощности. Выберите подходящий вам комплект из 3 или 5 светильников.

**Корпус выполнен из анодированного алюминия. На выбор 6 цветов профиля.**

Длина светильника с учетом торцевых заглушек 250 мм.

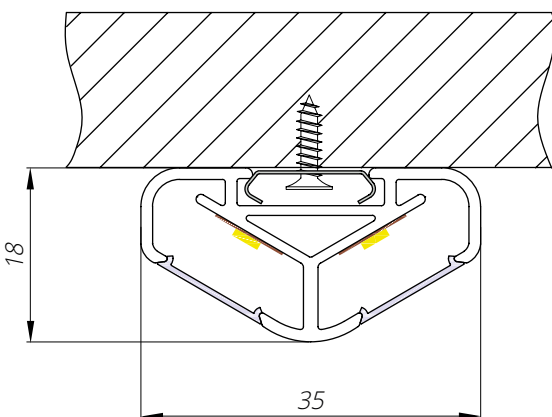

серебро **S**



шампань **C**



антрацит **A**



бронза **M**



нерж **B**



альпина **W**



## TETRA TOUCH LED SET 3

**Готовый к установке комплект светильников 12В, 15Вт.**

Комплектация: мастер-светильник с интегрированным выключателем Touch Led и распределительной коробкой (для подключения управляемых светильников) и кабелем 2 м (для подключения к распределительной коробке трансформатора), 2 управляемых светильника с кабелями 2 м, трансформатор.



Свет	■ серебро (S)	□ альпина (W)	■ шампань (C)	■ антрацит (A)	■ nero (B)	■ бронза (M)
<b>N</b> натуральный	358.01.NS-Set3	358.01.NW-Set3	358.01.NC-Set3	358.01.NA-Set3	358.01.NB-Set3	358.01.NM-Set3
<b>W</b> теплый	358.01.WS-Set3	358.01.WW-Set3	358.01.WC-Set3	358.01.WA-Set3	358.01.WB-Set3	358.01.WM-Set3



## TETRA TOUCH LED SET 5

**Готовый к установке комплект светильников 12В, 25Вт.**

Комплектация: мастер-светильник с интегрированным выключателем Touch Led и распределительной коробкой (для подключения управляемых светильников) и кабелем 2 м (для подключения к распределительной коробке трансформатора), 4 управляемых светильника с кабелями 2 м, трансформатор.



Свет	■ серебро (S)	□ альпина (W)	■ шампань (C)	■ антрацит (A)	■ nero (B)	■ бронза (M)
<b>N</b> натуральный	358.01.NS-Set5	358.01.NW-Set5	358.01.NC-Set5	358.01.NA-Set5	358.01.NB-Set5	358.01.NM-Set5
<b>W</b> теплый	358.01.WS-Set5	358.01.WW-Set5	358.01.WC-Set5	358.01.WA-Set5	358.01.WB-Set5	358.01.WM-Set5





## MOONLIGHT

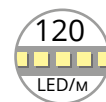

Элегантно и практично — полка из алюминиевого профиля под стекло (не входит в комплект). Светодиодная лента встроена в переднюю часть профиля и закрыта светорассеивающим экраном. Поставляется полностью собранная рамка с подсветкой. На выбор два варианта глубины. Стекло толщиной 6 мм и полкодержатели приобретаются отдельно.

Рекомендуемые типы полкодержателей: «круглый», «лопатка», «граната».

**На выбор 4 цвета профиля.**

серебро **S**



золото **G**

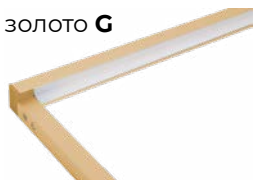

неро **B**







шампань **C**





## MOONLIGHT

**Светильник-полка без выключателя.** Готовая рамка выбранного размера без стекла.

Комплектация: готовая в размер полка с лентой 120LED/м и светорассеивателем молочного цвета, 12В, кабель 2 м с разъемом Micro, кабель-переходник длиной 0,1 м с Micro на Miniplug для подключения к распределительной коробке трансформатора.

Ширина или высота шкафа	Мощность	Свет	Артикул  серебро (S)	
			глубина 450 мм	глубина 520мм
450 мм	3,2Вт	 натуральный	ML.450.450NS	ML.520.450NS
		 теплый	ML.450.450WS	ML.520.450WS
600 мм	4,2Вт	 натуральный	ML.450.600NS	ML.520.600NS
		 теплый	ML.450.600WS	ML.520.600WS
900 мм	6,1Вт	 натуральный	ML.450.900NS	ML.520.900NS
		 теплый	ML.450.900WS	ML.520.900WS
1200	7,6Вт	 натуральный	ML.450.1200NS	ML.520.1200NS
		 теплый	ML.450.1200WS	ML.520.1200WS

Для заказа полки другого цвета замените в артикуле букву **S**:

-  шампань (C)
-  nero (B)
-  золото (G)

Для заказа светильника-полки с рассеивателем «антрацит» добавьте в конце артикула «.1»

### ВАЖНЫЕ УТОЧНЕНИЯ:

- 1) Рамка изготавливаются под внутренний размер шкафа с толщиной стенок 16 или 18 мм. **В заказе обязательно указывайте толщину стенок вашей мебели.**
- 2) По запросу возможна фрезеровка светильника-полки для установки врезным способом на полкодержатели типа «граната». Такой способ монтажа сделает полку более устойчивой.

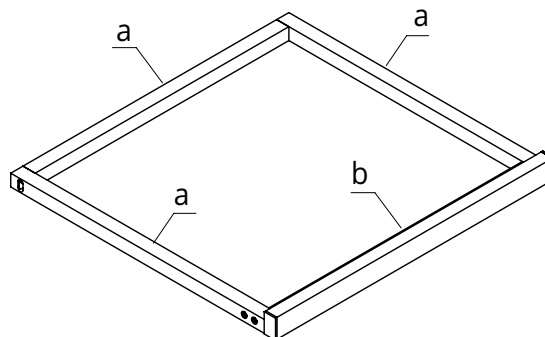
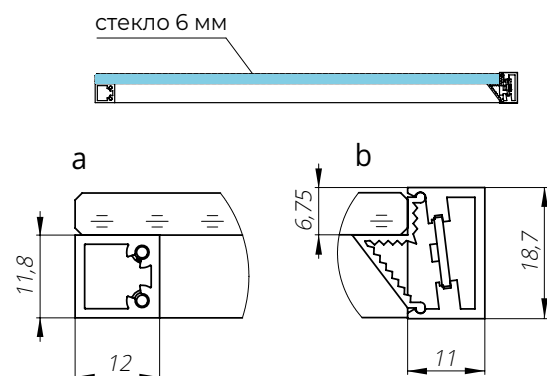
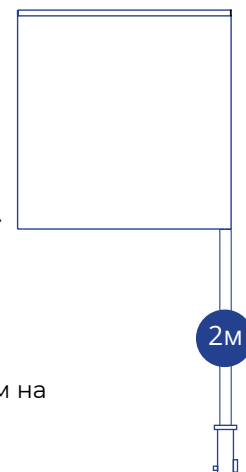

Для подключения светильника к сети питания выберите по таблице **трансформатор 12В**, мощность которого соответствует суммарной мощности всех подключаемых к нему светильников + запас 10%.

Мощность	Количество разъемов	Артикул
12 Вт	12 разъемов Miniplug	<b>301002-AC</b>
30 Вт	12 разъемов Miniplug	<b>301003-AC</b>
50 Вт	12 разъемов Miniplug	<b>301004-AC</b>
100 Вт	12 разъемов Miniplug	<b>301001-AC</b>

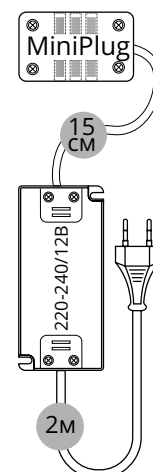



## ZETTA

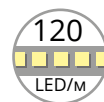

Врезной светильник оригинальной конструкции с торцевым расположением светодиодной ленты в профиле для создания мягкой, не слепящей глаза подсветки. Используется для подсветки внутри шкафов, а также открытых полок, ниш, настенных панелей.

Стандартно комплектуется светодиодной лентой плотностью 120 LED/м. По запросу возможна комплектация лентой с плотностью 168 LED/м.

Управление при помощи любого внешнего выключателя (подробнее см. стр. 114-120).

**Корпус выполнен из анодированного алюминия. На выбор 6 цветов профиля.**

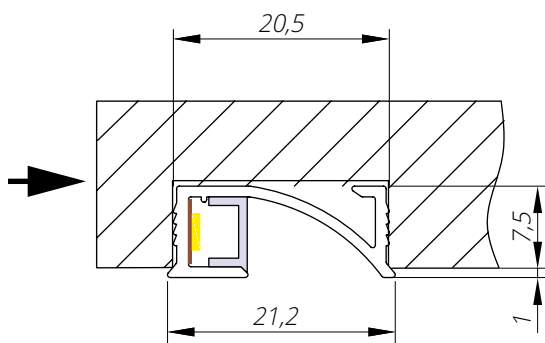

серебро **S**



шампань **C**



золото **G**



бронза **M**



черо **B**



альпина **W**



## ZETTA

**Светильник без выключателя.** Устанавливается в горизонтальные и вертикальные панели.  
Комплектация: светильник 12В, лента 120 LED/м, торцевые заглушки в цвет профиля, кабель 2 м с разъемом Miniplug для подключения к распределительной коробке трансформатора.

Ширина или высота шкафа	Мощность	Свет	Артикул
			■ серебро (S)
450 мм	4,5Вт	N натуральный	362.00.0450NS
		W теплый	362.00.0450WS
600 мм	6Вт	N натуральный	362.00.0600NS
		W теплый	362.00.0600WS
720 мм	7Вт	N натуральный	362.00.0720NS
		W теплый	362.00.0720WS
900 мм	9Вт	N натуральный	362.00.0900NS
		W теплый	362.00.0900WS
960 мм	10Вт	N натуральный	362.00.0960NS
		W теплый	362.00.0960WS
1080мм	11Вт	N натуральный	362.00.1080NS
		W теплый	362.00.1080WS
1200	12Вт	N натуральный	362.00.1200NS
		W теплый	362.00.1200WS
2040	20Вт	N натуральный	362.00.2040NS
		W теплый	362.00.2040WS
2400	24Вт	N натуральный	362.00.2400NS
		W теплый	362.00.2400WS
2600	26Вт	N натуральный	362.00.2600NS
		W теплый	362.00.2600WS

Для заказа светильника другого цвета замените в артикуле букву **S**:

- альпина (W)
- шампань (C)
- бронза (M)
- nero (B)
- золото (G)

### ⚠ ВАЖНЫЕ УТОЧНЕНИЯ:

- 1) Фактическая длина светильника на 32/36 мм меньше выбранной ширины или высоты шкафа — при заказе обязательно указывайте толщину стенок корпуса.
- 2) При установке светильника заподлицо запросите схему врезки индивидуально.



### СХЕМА ВРЕЗКИ

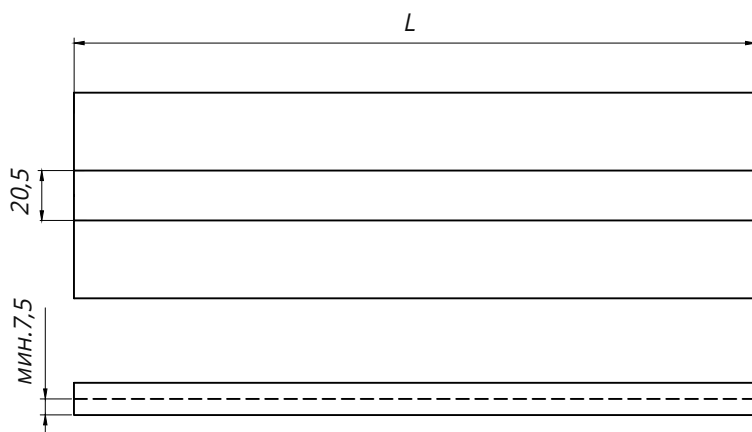

РАЗМЕР ПАЗА ДЛЯ МОНТАЖА СВЕТИЛЬНИКА:  
ширина = 20,5 мм  
глубина = 7,5 мм  
длина = длина светильника с заглушками

Для подключения светильника к сети питания выберите по таблице **трансформатор 12В**, мощность которого соответствует суммарной мощности всех подключаемых к нему светильников + запас 10%.

Мощность	Количество разъемов	Артикул
12 Вт	12 разъемов Miniplug	<b>301002-AC</b>
30 Вт	12 разъемов Miniplug	<b>301003-ACТ</b>
50 Вт	12 разъемов Miniplug	<b>301004-AC</b>
100 Вт	12 разъемов Miniplug	<b>301001-AC</b>

Больше трансформаторов на стр. 112-113.

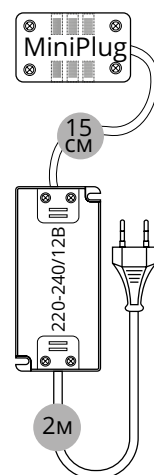



## ZETTA IFR

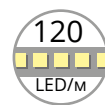

Линейный светодиодный светильник с интегрированным датчиком на присутствие. Рассеянный свет приятный и сдержанный, отлично подойдет для подсветки полок внутри шкафов и в гардеробных. Датчик реагирует на появление человека в радиусе 1-1,5 м и включает светильник. При отсутствии движения в зоне действия сенсора в течение 40 секунд свет погаснет.

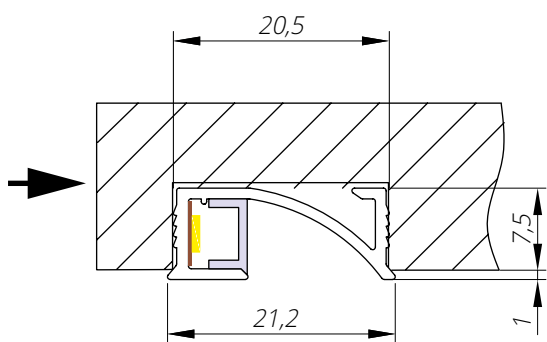

нере В



## ZETTA IFR

### Светильник с выключателем на присутствие.

Комплектация: лента 120 LED/м, встроенный IFR сенсорный выключатель, торцевые заглушки в цвет профиля, кабель питания 2 м с разъемом Miniplug для подключения к трансформатору.

Ширина или высота шкафа	Мощность	Свет	Артикул
450 мм	3Вт	N натуральный	362.02.0450NB
		W теплый	362.02.0450WB
600 мм	4,5Вт	N натуральный	362.02.0600NB
		W теплый	362.02.0600WB
720 мм	6Вт	N натуральный	362.02.0720NB
		W теплый	362.02.0720WB
900 мм	9Вт	N натуральный	362.02.0900NB
		W теплый	362.02.0900WB
960 мм	10Вт	N натуральный	362.02.0960NB
		W теплый	362.02.0960WB
1200 мм	12Вт	N натуральный	362.02.1200NB
		W теплый	362.02.1200WB



### ВАЖНЫЕ УТОЧНЕНИЯ:

Светильники изготавливаются под внутренний размер шкафа с толщиной стенок 16 или 18 мм.

**В заказе обязательно указывайте толщину стенок вашей мебели.**



### СХЕМА ВРЕЗКИ

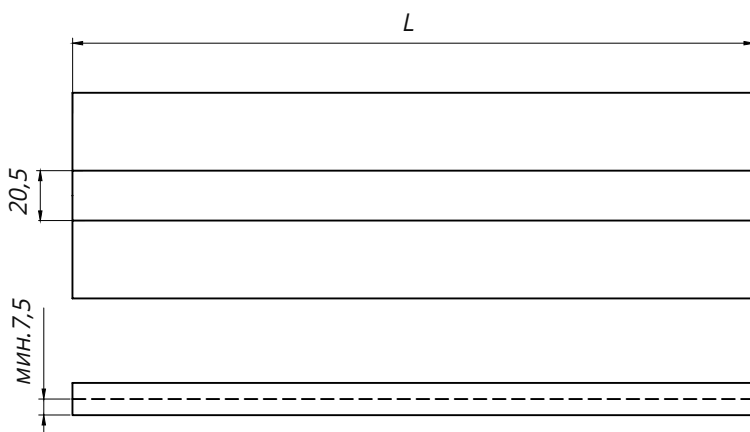

РАЗМЕР ПАЗА ДЛЯ МОНТАЖА СВЕТИЛЬНИКА:  
 ширина = 20,5 мм  
 глубина = 7,5 мм  
 длина = длина светильника с заглушками

Для подключения светильника к сети питания выберите по таблице **трансформатор 12В**, мощность которого соответствует суммарной мощности всех подключаемых к нему светильников + запас 10%.

Мощность	Количество разъемов	Артикул
12 Вт	12 разъемов Miniplug	<b>301002-AC</b>
30 Вт	12 разъемов Miniplug	<b>301003-ACТ</b>
50 Вт	12 разъемов Miniplug	<b>301004-AC</b>
100 Вт	12 разъемов Miniplug	<b>301001-AC</b>

Больше трансформаторов на стр. 112-113.

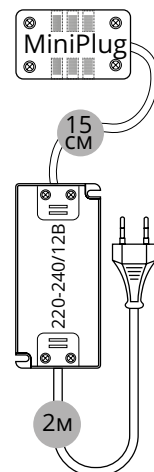



## MYSTIC

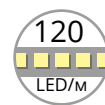

Линейный светодиодный светильник в двух вариантах исполнения: без выключателя и с интегрированным датчиком на присутствие. Устанавливается в горизонтальные панели. Подойдет для подсветки полок как внутри шкафов, так и в открытых гардеробных. Датчик реагирует на появление человека в радиусе 1-1,5 м и включает светильник. При отсутствии движения в зоне действия сенсора в течение 40 секунд свет погаснет.

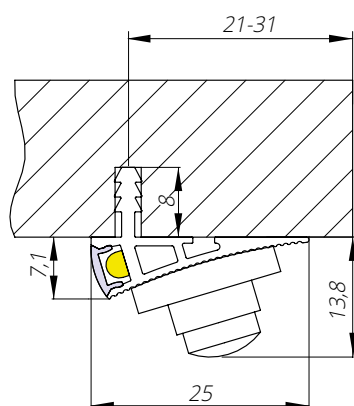
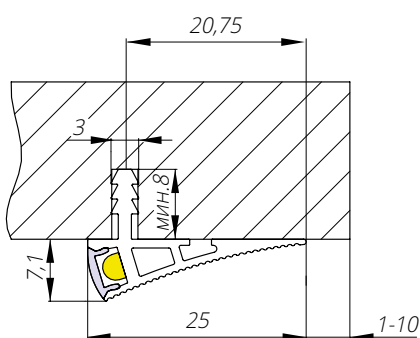

серебро **S**



черо **B**



бронза **M**



## MYSTIC

### Светильник без выключателя.

Комплектация: светильник 12В, лента COB 384 LED/м, кабель 2 м с разъемом Miniplug для подключения к распределительной коробке трансформатора.

Ширина или высота шкафа	Мощность	Свет	Артикул		
			■ серебро (S)	■ nero (B)	■ бронза (M)
450 мм	3Вт	N натуральный	377.00.0450NS	377.00.0450NB	377.00.0450NM
		W теплый	377.00.0450WS	377.00.0450WB	377.00.0450WM
600 мм	4Вт	N натуральный	377.00.0600NS	377.00.0600NB	377.00.0600NM
		W теплый	377.00.0600WS	377.00.0600WB	377.00.0600WM
900 мм	6Вт	N натуральный	377.00.0900NS	377.00.0900NB	377.00.0900NM
		W теплый	377.00.0900WS	377.00.0900WB	377.00.0900WM
1200 мм	8Вт	N натуральный	377.00.1200NS	377.00.1200NB	377.00.1200NM
		W теплый	377.00.1200WS	377.00.1200WB	377.00.1200WM

MYSTIC

2м

## MYSTIC IFR

### Светильник с выключателем на присутствие.

Комплектация: лента COB 384 LED/м, встроенный IFR сенсорный выключатель, кабель питания 2 м с разъемом Miniplug для подключения к трансформатору.

Ширина или высота шкафа	Мощность	Свет	Артикул		
			■ серебро (S)	■ nero (B)	■ бронза (M)
450 мм	3Вт	N натуральный	377.02.0450NS	377.02.0450NB	377.02.0450NM
		W теплый	377.02.0450WS	377.02.0450WB	377.02.0450WM
600 мм	4,5Вт	N натуральный	377.02.0600NS	377.02.0600NB	377.02.0600NM
		W теплый	377.02.0600WS	377.02.0600WB	377.02.0600WM
900 мм	9Вт	N натуральный	377.02.0900NS	377.02.0900NB	377.02.0900NM
		W теплый	377.02.0900WS	377.02.0900WB	377.02.0900WM
1200 мм	12Вт	N натуральный	377.02.1200NS	377.02.1200NB	377.02.1200NM
		W теплый	377.02.1200WS	377.02.1200WB	377.02.1200WM



MYSTIC IFR

2м

### ⚠ ВАЖНЫЕ УТОЧНЕНИЯ:

- Светильники изготавливаются под внутренний размер шкафа с толщиной стенок 16 или 18 мм. **В заказе обязательно указывайте толщину стенок вашей мебели.**
- Для установки потребуется фрезеровка паза шириной 3 мм, глубиной 8 мм.

Для подключения светильника к сети питания выберите по таблице **трансформатор 12В**, мощность которого соответствует суммарной мощности всех подключаемых к нему светильников + запас 10%.

Мощность	Количество разъемов	Артикул
12 Вт	12 разъемов Miniplug	<b>301002-AC</b>
30 Вт	12 разъемов Miniplug	<b>301003-AC</b>
50 Вт	12 разъемов Miniplug	<b>301004-AC</b>
100 Вт	12 разъемов Miniplug	<b>301001-AC</b>

Больше трансформаторов на стр. 112-113.

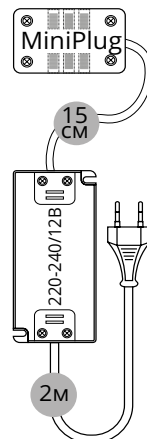



## FLOW

для самостоятельной сборки

Врезной профиль-рассеиватель из поликарбоната. Монтируется заподлицо с поверхностью, поэтому может быть установлен в шкафу с полками или врезан в торец столешницы. Требуется аккуратного выполнения сборки — без сколов декоративного покрытия. Поставляется в хлыстах по 3 метра. Управление при помощи любого внешнего выключателя (подробнее см. стр. 114-120).

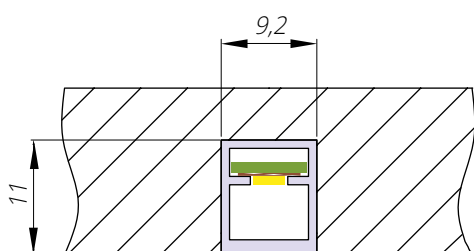
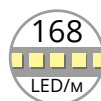
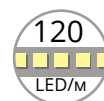

Молочный



Антрацит



## КОМПЛЕКТУЮЩИЕ ДЛЯ САМОСТОЯТЕЛЬНОГО ИЗГОТОВЛЕНИЯ СВЕТИЛЬНИКА FLOW:

Наименование	Артикул	Размеры, мм
Светорассеивающий профиль <b>Flow</b> , цвет молочный	☐ SOM004-3000	9,2x11x3000
Светорассеивающий профиль <b>Flow</b> , цвет антрацит	■ SOM014-3000	9,2x11x3000
<b>Светодиодная лента 120 LED/м, ширина 5 мм</b>	<b>N свет натуральный</b>	<b>W свет теплый</b>
LED лента длиной <b>3 м</b> , 28,8Вт, 12В, кабель 2 м с разъемом Miniplug	305056NW	305056WW
LED лента длиной <b>2 м</b> , 19,2Вт, 12В, кабель 2 м с разъемом Miniplug	305055NW	305055WW
LED лента длиной <b>1 м</b> , 9,6Вт, 12В, кабель 2 м с разъемом Miniplug	305054NW	305054WW
<b>Светодиодная лента 168 LED/м, ширина 6 мм</b>	<b>N свет натуральный</b>	<b>W свет теплый</b>
LED лента длиной <b>3 м</b> , 45Вт, 12В, кабель 2 м с разъемом Miniplug	305059NW	305059WW
LED лента длиной <b>2 м</b> , 30Вт, 12В, кабель 2 м с разъемом Miniplug	305058NW	305058WW
LED лента длиной <b>1 м</b> , 15Вт, 12В, кабель 2 м с разъемом Miniplug	305057NW	305057WW

Для подключения к сети питания выберите **трансформатор 12В** соответствующей мощности.

Мощность	Количество разъемов	Артикул
12 Вт	12 разъемов Miniplug	<b>301002-AC</b>
30 Вт	12 разъемов Miniplug	<b>301003-AC</b>
50 Вт	12 разъемов Miniplug	<b>301004-AC</b>
100 Вт	12 разъемов Miniplug	<b>301001-AC</b>

### СХЕМА ВРЕЗКИ

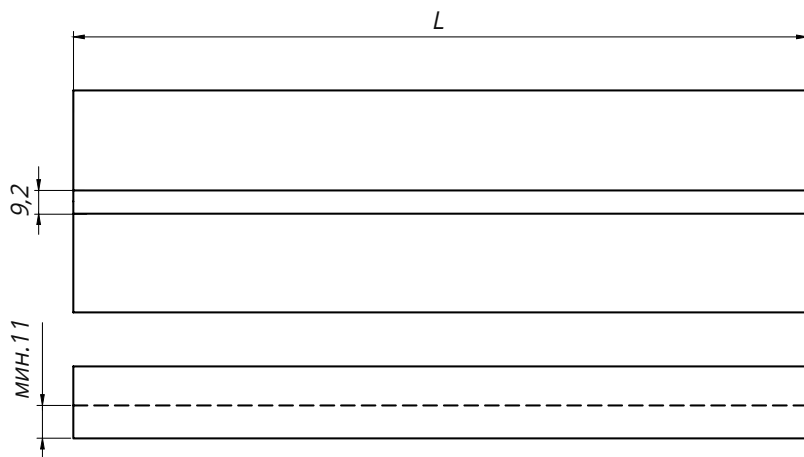

РАЗМЕР ПАЗА ДЛЯ  
МОНТАЖА СВЕТИЛЬНИКА:  
ширина = 9,2 мм  
глубина = 11 мм  
длина = длина светильника



## FUSION

для самостоятельной сборки

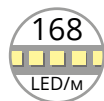
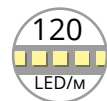

Врезной профиль-рассеиватель из поликарбоната. Элегантное экономичное решение для мебельной и интерьерной подсветки. Профиль имеет небольшой плоский кант, прикрывающий вырез, что делает установку светильника более простой. Монтируется практически в один уровень с поверхностью и не препятствует установке полок. Поставляется в хлыстах по 3 метра. Управление при помощи любого внешнего выключателя (подробнее см. стр. 114-120).

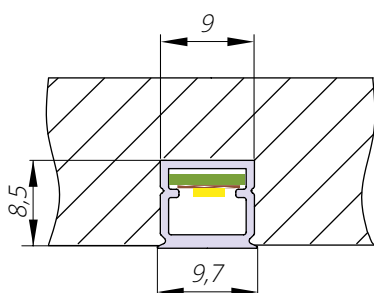

Молочный



Антрацит



## КОМПЛЕКТУЮЩИЕ ДЛЯ САМОСТОЯТЕЛЬНОГО ИЗГОТОВЛЕНИЯ СВЕТИЛЬНИКА FUSION:

Наименование	Артикул	Размеры, мм
Светорассеивающий профиль <b>Fusion</b> , цвет молочный	☐ SOM003-3000	9,7x8,5x3000
Светорассеивающий профиль <b>Fusion</b> , цвет антрацит	■ SOM013-3000	9,7x8,5x3000
<b>Светодиодная лента 120 LED/м, ширина 5 мм</b>	<b>N</b> свет натуральный <b>W</b> свет теплый	
LED лента длиной <b>3 м</b> , 28,8Вт, 12В, кабель 2 м с разъемом Miniplug	305056NW	305056WW
LED лента длиной <b>2 м</b> , 19,2Вт, 12В, кабель 2 м с разъемом Miniplug	305055NW	305055WW
LED лента длиной <b>1 м</b> , 9,6Вт, 12В, кабель 2 м с разъемом Miniplug	305054NW	305054WW
<b>Светодиодная лента 168 LED/м, ширина 6 мм</b>	<b>N</b> свет натуральный <b>W</b> свет теплый	
LED лента длиной <b>3 м</b> , 45Вт, 12В, кабель 2 м с разъемом Miniplug	305059NW	305059WW
LED лента длиной <b>2 м</b> , 30Вт, 12В, кабель 2 м с разъемом Miniplug	305058NW	305058WW
LED лента длиной <b>1 м</b> , 15Вт, 12В, кабель 2 м с разъемом Miniplug	305057NW	305057WW

Для подключения к сети питания выберите **трансформатор 12В** соответствующей мощности.

Мощность	Количество разъемов	Артикул
12 Вт	12 разъемов Miniplug	<b>301002-AC</b>
30 Вт	12 разъемов Miniplug	<b>301003-AC</b>
50 Вт	12 разъемов Miniplug	<b>301004-AC</b>
100 Вт	12 разъемов Miniplug	<b>301001-AC</b>

### СХЕМА ВРЕЗКИ

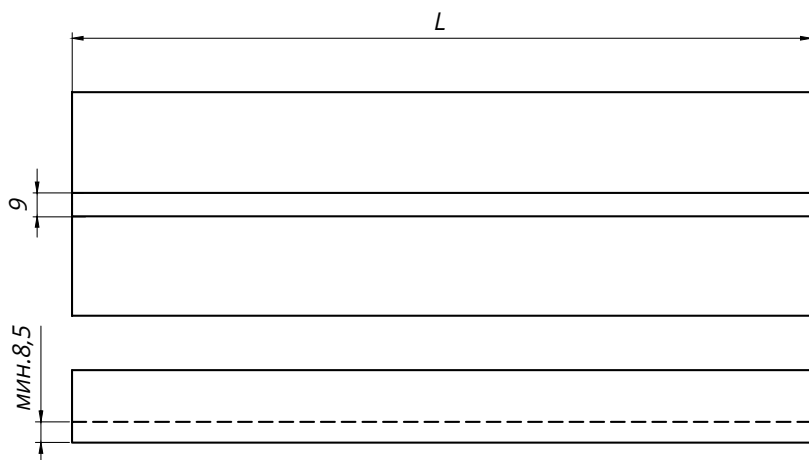

РАЗМЕР ПАЗА ДЛЯ  
МОНТАЖА СВЕТИЛЬНИКА:  
ширина = 9 мм  
глубина = 8,5 мм  
длина = длина светильника



## RAY для самостоятельной сборки

Миниатюрный врезной профиль-рассеиватель из поликарбоната. Может быть использован для освещения внутреннего пространства шкафов, а также интерьерной подсветки. Небольшая глубина врезки — подойдет для установки в центральную панель шкафа с обеих сторон. Поставляется в хлыстах по 3 метра. Управление при помощи любого внешнего выключателя (подробнее см. стр. 114-120).

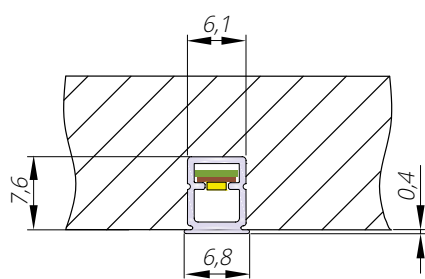
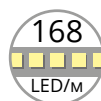
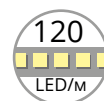

Молочный

Антрацит



## КОМПЛЕКТУЮЩИЕ ДЛЯ САМОСТОЯТЕЛЬНОГО ИЗГОТОВЛЕНИЯ СВЕТИЛЬНИКА RAY:

Наименование	Артикул	Размеры, мм
Светорассеивающий профиль <b>Ray</b> , цвет молочный	☐ SOM005-3000	6,8x7,6x3000
Светорассеивающий профиль <b>Ray</b> , цвет антрацит	■ SOM015-3000	6,8x7,6x3000
<b>Светодиодная лента 120 LED/м, ширина 4 мм</b>	<b>N свет натуральный</b>	<b>W свет теплый</b>
LED лента длиной <b>3 м</b> , 28,8Вт, 12В, кабель 2 м с разъемом Miniplug	305082NW	305082WW
LED лента длиной <b>2 м</b> , 19,2Вт, 12В, кабель 2 м с разъемом Miniplug	305083NW	305083WW
LED лента длиной <b>1 м</b> , 9,6Вт, 12В, кабель 2 м с разъемом Miniplug	305084NW	305084WW
<b>Светодиодная лента 168 LED/м, ширина 4 мм</b>	<b>N свет натуральный</b>	<b>W свет теплый</b>
LED лента длиной <b>3 м</b> , 30Вт, 12В, кабель 2 м с разъемом Miniplug	305085NW	305085WW
LED лента длиной <b>2 м</b> , 20Вт, 12В, кабель 2 м с разъемом Miniplug	305086NW	305086WW
LED лента длиной <b>1 м</b> , 10Вт, 12В, кабель 2 м с разъемом Miniplug	305087NW	305087WW

Для подключения к сети питания подберите **трансформатор 12В** соответствующей мощности.

Мощность	Количество разъемов	Артикул
12 Вт	12 разъемов Miniplug	<b>301002-AC</b>
30 Вт	12 разъемов Miniplug	<b>301003-AC</b>
50 Вт	12 разъемов Miniplug	<b>301004-AC</b>
100 Вт	12 разъемов Miniplug	<b>301001-AC</b>

### СХЕМА ВРЕЗКИ

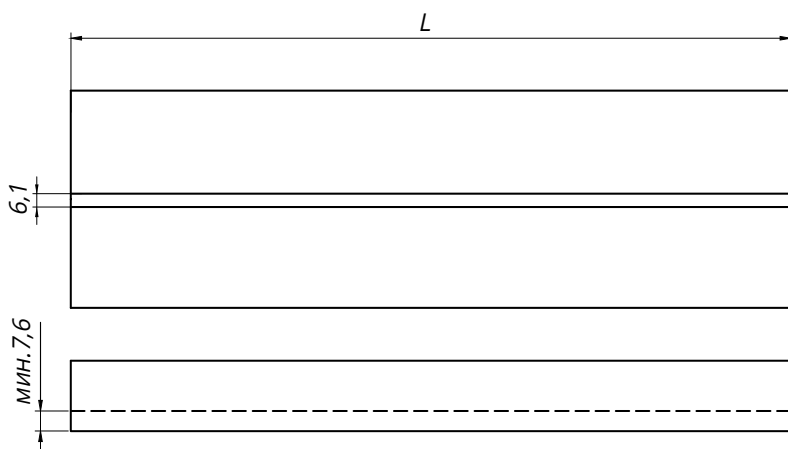

РАЗМЕР ПАЗА ДЛЯ  
МОНТАЖА СВЕТИЛЬНИКА:  
ширина = 6,1 мм  
глубина = 7,6 мм  
длина = длина светильника



## LUMIO

для самостоятельной сборки

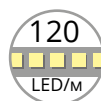

Врезной профиль-рассеиватель из поликарбоната. Может быть использован для освещения внутреннего пространства шкафов, а также интерьерной подсветки. Поставляется в хлыстах по 3 метра. Для изготовления светильника дополнительно понадобится алюминиевая пластина для наклейки светодиодной ленты, LED-лента, крепежные клипсы и трансформатор подходящей мощности. Управление при помощи любого внешнего выключателя (подробнее см. стр. 114-120).

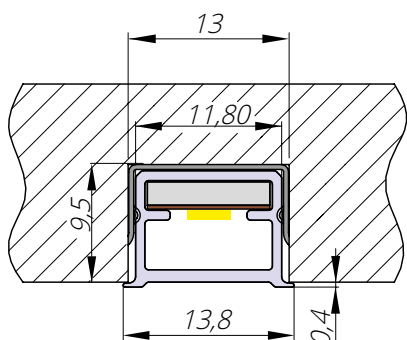

Молочный

Антрацит



## КОМПЛЕКТУЮЩИЕ ДЛЯ САМОСТОЯТЕЛЬНОГО ИЗГОТОВЛЕНИЯ СВЕТИЛЬНИКА LUMIO:

Наименование	Артикул	Размеры, мм
Светорассеивающий профиль <b>Lumio</b> , цвет молочный	☐ SOM006-3000	11,8x9x3000
Светорассеивающий профиль <b>Lumio</b> , цвет антрацит	■ SOM016-3000	11,8x9x3000
Алюминиевая пластина для наклейки светодиодной ленты	303011.1.8-3	9,5x1,8x3000
Крепежная клипса для монтажа, 1 шт	303200	
<b>Светодиодная лента 120 LED/м, ширина 8 мм</b>	<b>N свет натуральный</b>	<b>W свет теплый</b>
LED лента длиной <b>3 м</b> , 28,8Вт, 12В, кабель 2 м с разъемом Miniplug	305004NW	305004WW
LED лента длиной <b>2 м</b> , 19,2Вт, 12В, разъемы «папа/мама»	305007NW	305007WW
LED лента длиной <b>1 м</b> , 9,6Вт, 12В, разъемы «папа/мама»	305010NW	305010WW
Кабель питания 2 м, с одной стороны — разъем Miniplug, с другой стороны — разъем «мама» для LED лент длиной 2 м и 1 м	303001-FK	

Для подключения к сети питания выберите **трансформатор 12В** соответствующей мощности.

Мощность	Количество разъемов	Артикул
12 Вт	12 разъемов Miniplug	<b>301002-AC</b>
30 Вт	12 разъемов Miniplug	<b>301003-AC</b>
50 Вт	12 разъемов Miniplug	<b>301004-AC</b>
100 Вт	12 разъемов Miniplug	<b>301001-AC</b>

### СХЕМА ВРЕЗКИ

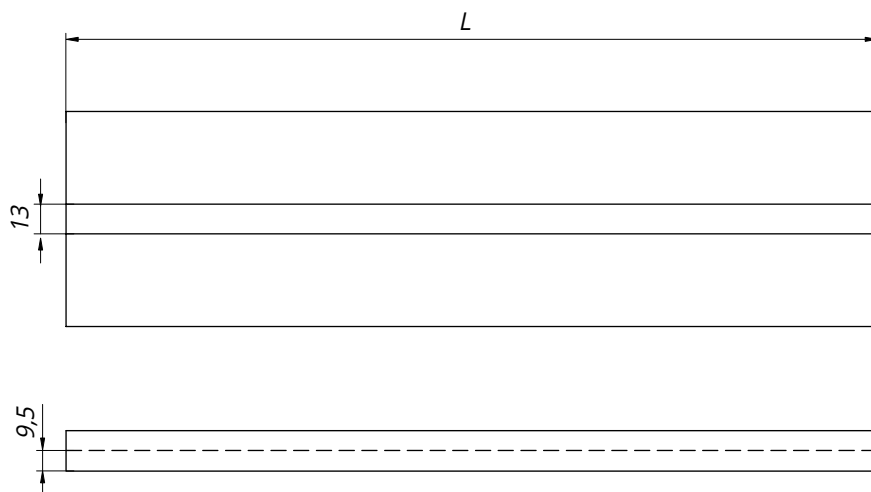

РАЗМЕР ПАЗА ДЛЯ  
МОНТАЖА СВЕТИЛЬНИКА:  
ширина = 13 мм  
глубина = 9,5 мм  
длина = длина светильника



## WING

ДЛЯ САМОСТОЯТЕЛЬНОЙ СБОРКИ

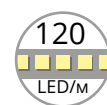

Используйте профиль Wing для изготовления подсветки полок и шкафов. Любая стандартная мебель может стать особенной благодаря продуманному оформлению светом. Подсветка мебели изнутри — дополнительная нотка комфорта, присущая качественной мебели.

Светорассеивающий профиль Wing поставляется в хлыстах по 3 метра.

Управление при помощи любого внешнего выключателя (подробнее см. стр. 114-120).

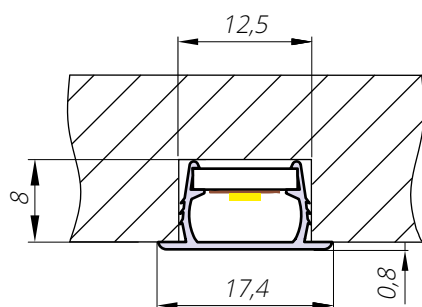

Молочный

Антрацит

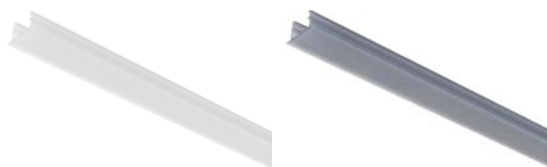

## КОМПЛЕКТУЮЩИЕ ДЛЯ САМОСТОЯТЕЛЬНОГО ИЗГОТОВЛЕНИЯ СВЕТИЛЬНИКА WING:

Наименование	Артикул	Размеры, мм
Светорассеивающий профиль <b>Wing</b> , цвет молочный	☐ SOM002-3000	17,4x9x3000
Светорассеивающий профиль <b>Wing</b> , цвет антрацит	■ SOM012-3000	17,4x9x3000
Торцевая заглушка <b>Wing</b> (1 шт), цвет молочный	☐ 303096	17,5x6,5
Алюминиевая пластина для наклейки светодиодной ленты	303011-3	10x2x3000
<b>Светодиодная лента 120 LED/м, ширина 8 мм</b>	<b>N свет натуральный</b> <b>W свет теплый</b>	
LED лента длиной <b>3 м</b> , 28,8Вт, 12В, кабель 2 м с разъемом Miniplug	305004NW	305004WW
LED лента длиной <b>2 м</b> , 19,2Вт, 12В, разъемы «папа/мама»	305007NW	305007WW
LED лента длиной <b>1 м</b> , 9,6Вт, 12В, разъемы «папа/мама»	305010NW	305010WW
Кабель питания 2 м, с одной стороны — разъем Miniplug, с другой стороны — разъем «мама» для LED лент длиной 2 м и 1 м	303001-FK	

Для подключения к сети питания подберите **трансформатор 12В** соответствующей мощности.

Мощность	Количество разъемов	Артикул
30 Вт	12 разъемов Miniplug	<b>301003-AC</b>
50 Вт	12 разъемов Miniplug	<b>301004-AC</b>
100 Вт	12 разъемов Miniplug	<b>301001-AC</b>

### СХЕМА ВРЕЗКИ

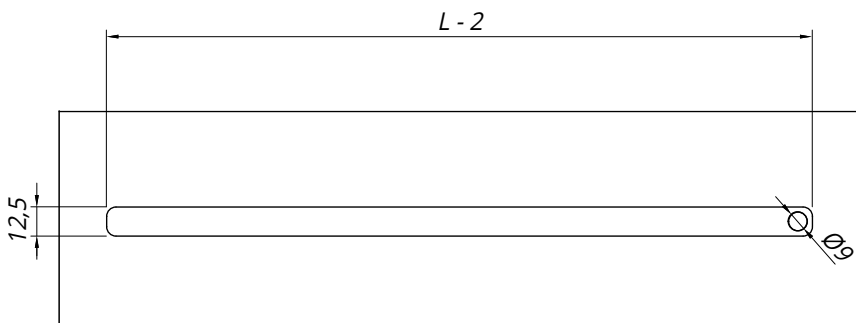

РАЗМЕР ПАЗА ДЛЯ МОНТАЖА СВЕТИЛЬНИКА С ЗАГЛУШКАМИ (ТОЛЬКО ДЛЯ МОЛОЧНОГО ЦВЕТА):  
 ширина = 12,5 мм  
 глубина = 8 мм  
 длина = длина светильника с заглушками - 2 мм.

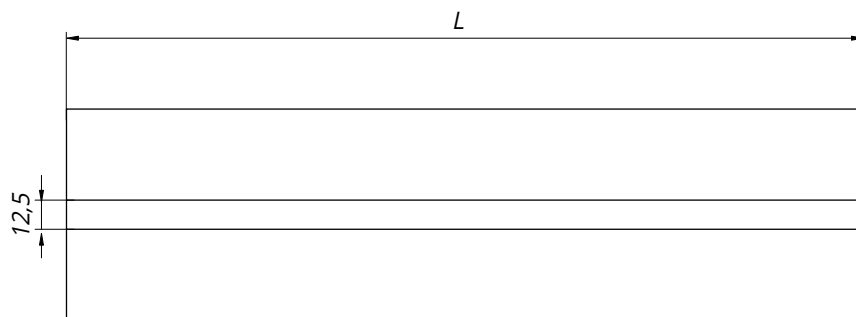
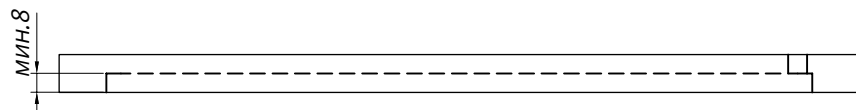

РАЗМЕР ПАЗА ДЛЯ МОНТАЖА СВЕТИЛЬНИКА НАВЫЛЕТ:  
 ширина = 12,5 мм  
 глубина = 8 мм  
 длина = длина светильника.

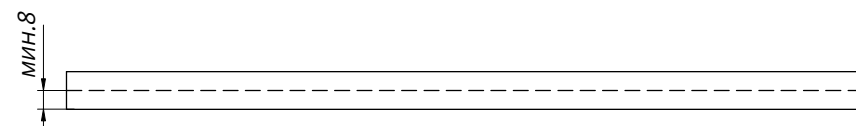



## GALAXY

для самостоятельной сборки

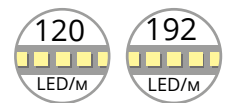

Светильник подходит для поточного производства. Края выборки прикрыты «ушками корпуса» и рассеивателем. Выборку можно выполнять на высокоскоростном оборудовании. Алюминиевый корпус полностью врезной и после установки светильника невидим. Поставляется хлыстами по 3,68 м. Дополнительно комплектуется светодиодной лентой шириной 8 мм или 10 мм. В молочном цвете предлагается как хлыстами, так и готовыми изделиями (см. стр. 85). Светильник не оснащен выключателем. Управление при помощи любого внешнего выключателя (подробнее см. стр. 114-120).

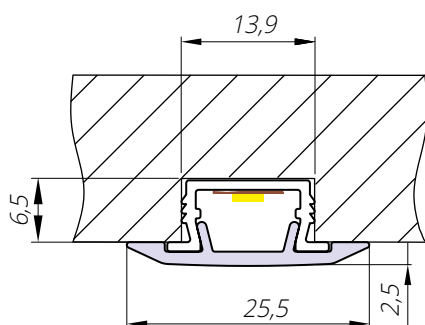

Молочный



Антрацит



## КОМПЛЕКТУЮЩИЕ ДЛЯ САМОСТОЯТЕЛЬНОГО ИЗГОТОВЛЕНИЯ СВЕТИЛЬНИКА GALAXY:

Наименование	Артикул	Размеры, мм
Светорассеивающий экран <b>Galaxy</b> , цвет молочный	☐ 306024.3680	25,5x2,5x3680
Светорассеивающий экран <b>Galaxy</b> , цвет антрацит	■ 306025.3680	25,5x2,5x3680
Алюминиевый профиль <b>Galaxy</b> , серебро	■ 304010.3680S	18,4x7,5x3680
<b>Светодиодная лента 120 LED/м, ширина 8 мм</b>	<b>N свет натуральный</b>	<b>W свет теплый</b>
LED лента длиной <b>3 м</b> , 28,8Вт, 12В, кабель 2 м с разъемом Miniplug	305004NW	305004WW
LED лента длиной <b>2 м</b> , 19,2Вт, 12В, разъемы «папа/мама»	305007NW	305007WW
LED лента длиной <b>1 м</b> , 9,6Вт, 12В, разъемы «папа/мама»	305010NW	305010WW
Кабель питания 2 м, с одной стороны — разъем Miniplug, с другой стороны — разъем «мама» для LED лент длиной 2 м и 1 м	303001-FK	
<b>Светодиодная лента 192 LED/м, ширина 10 мм</b>	<b>N свет натуральный</b>	<b>W свет теплый</b>
LED лента длиной <b>3 м</b> , 54Вт, 12В, кабель 2 м с разъемом Miniplug	305053NW	305053WW
LED лента длиной <b>2 м</b> , 36Вт, 12В, кабель 2 м с разъемом Miniplug	305052NW	305052WW
LED лента длиной <b>1 м</b> , 18Вт, 12В, кабель 2 м с разъемом Miniplug	305051NW	305051WW

Для подключения к сети питания выберите по таблице **трансформатор 12В** соответствующей мощности.

Мощность	Количество разъемов	Артикул
12 Вт	12 разъемов Miniplug	<b>301002-AC</b>
30 Вт	12 разъемов Miniplug	<b>301003-AC</b>
50 Вт	12 разъемов Miniplug	<b>301004-AC</b>
100 Вт	12 разъемов Miniplug	<b>301001-AC</b>

Больше трансформаторов на стр. 112-113.

### СХЕМА ВРЕЗКИ

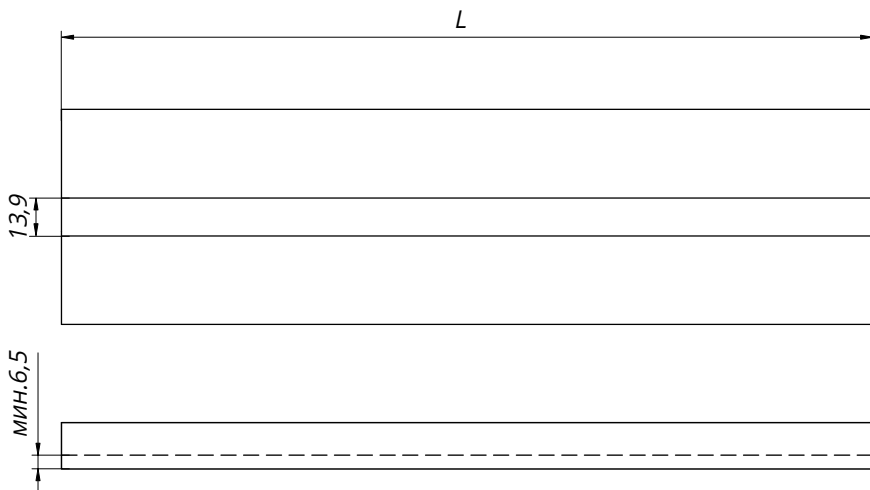

РАЗМЕР ПАЗА ДЛЯ МОНТАЖА СВЕТИЛЬНИКА:  
 ширина = 13,9 мм  
 глубина = 6,5 мм  
 длина = длина светильника.



## GALAXY

**Светильник без выключателя.** Устанавливается в горизонтальные и вертикальные панели.  
Комплектация: светильник 12В, лента 120 LED/м, торцевые заглушки в цвет рассеивателя, кабель 2 м с разъемом Miniplug для подключения к распределительной коробке трансформатора.

Длина	Мощность	Свет	Артикул
			<input type="checkbox"/> молочный
400 мм	4Вт	<b>N</b> натуральный	370.00.0400NS
		<b>W</b> теплый	370.00.0400WS
500 мм	5Вт	<b>N</b> натуральный	370.00.0500NS
		<b>W</b> теплый	370.00.0500WS
750 мм	7,5Вт	<b>N</b> натуральный	370.00.0750NS
		<b>W</b> теплый	370.00.0750WS
1050 мм	10,5Вт	<b>N</b> натуральный	370.00.1050NS
		<b>W</b> теплый	370.00.1050WS
1400 мм	14Вт	<b>N</b> натуральный	370.00.1400NS
		<b>W</b> теплый	370.00.1400WS
2400 мм	24Вт	<b>N</b> натуральный	370.00.2400NS
		<b>W</b> теплый	370.00.2400WS
2600 мм	26Вт	<b>N</b> натуральный	370.00.2600NS
		<b>W</b> теплый	370.00.2600WS



### СХЕМА ВРЕЗКИ



РАЗМЕР ПАЗА ДЛЯ МОНТАЖА СВЕТИЛЬНИКА:  
ширина = 13,9 мм  
глубина = 6,5 мм  
длина = длина светильника - 2 мм.

Для управления подойдет любой внешний выключатель (подробнее см. стр. 114-120).

Для подключения светильника к сети питания выберите по таблице **трансформатор 12В**, мощность которого соответствует суммарной мощности всех подключаемых к нему светильников + запас 10%.

Мощность	Количество разъемов	Артикул
12 Вт	12 разъемов Miniplug	<b>301002-AC</b>
30 Вт	12 разъемов Miniplug	<b>301003-AC</b>
50 Вт	12 разъемов Miniplug	<b>301004-AC</b>
100 Вт	12 разъемов Miniplug	<b>301001-AC</b>

Больше трансформаторов на стр. 112-113.

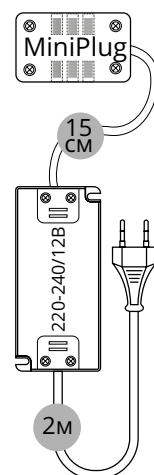



## FORMA

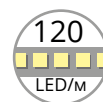

Врезной светодиодный светильник готовый к установке и подключению. Малая глубина врезки позволяет устанавливать в вертикальные и горизонтальные панели с обеих сторон.

**Источником света служит светодиодная лента с плотностью 120led/m.**

**Корпус выполнен из анодированного алюминия.**

Для управления используйте любой внешний выключатель (см. стр. 114-120). Возможно изготовление светильников с интегрированным выключателем на касание (под заказ).

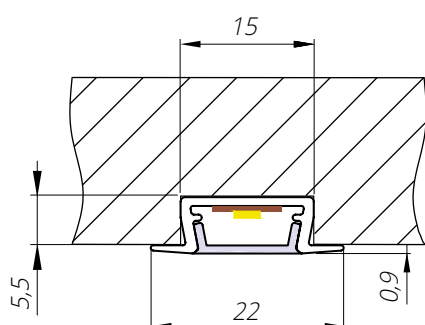

Серебро



Альпина



Нео



## FORMA

**Светильник без выключателя.** Устанавливается в горизонтальные и вертикальные панели.

Комплектация: светильник 12В, лента 120 LED/м, торцевые заглушки в цвет профиля, кабель 2 м с разъемом Miniplug для подключения к распределительной коробке трансформатора.

Длина	Мощность	Свет	Артикул		
			■ серебро	□ альпина	■ nero
720 мм	7,2Вт	N натуральный	372.00.0720NS	372.00.0720NW	372.00.0720NB
		W теплый	372.00.0720WS	372.00.0720WW	372.00.0720WB
960 мм	9,6Вт	N натуральный	372.00.0960NS	372.00.0960NW	372.00.0960NB
		W теплый	372.00.0960WS	372.00.0960WW	372.00.0960WB
1020 мм	10,2Вт	N натуральный	372.00.1020NS	372.00.1020NW	372.00.1020NB
		W теплый	372.00.1020WS	372.00.1020WW	372.00.1020WB
1500 мм	15Вт	N натуральный	372.00.1500NS	372.00.1500NW	372.00.1500NB
		W теплый	372.00.1500WS	372.00.1500WW	372.00.1500WB
2000 мм	20Вт	N натуральный	372.00.2000NS	372.00.2000NW	372.00.2000NB
		W теплый	372.00.2000WS	372.00.2000WW	372.00.2000WB
2700 мм	27Вт	N натуральный	372.00.2700NS	372.00.2700NW	372.00.2700NB
		W теплый	372.00.2700WS	372.00.2700WW	372.00.2700WB

### СХЕМА ВРЕЗКИ

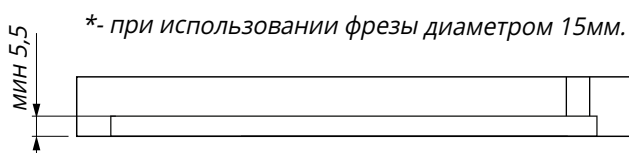
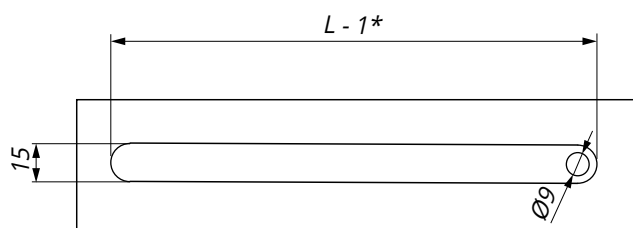

РАЗМЕР ПАЗА ДЛЯ  
МОНТАЖА СВЕТИЛЬНИКА:  
ширина = 15 мм  
глубина = 5,5 мм  
длина = длина светильника - 1 мм.



Для подключения светильника к сети питания выберите по таблице **трансформатор 12В**, мощность которого соответствует суммарной мощности всех подключаемых к нему светильников + запас 10%.

Мощность	Количество разъемов	Артикул
12 Вт	12 разъемов Miniplug	<b>301002-AC</b>
30 Вт	12 разъемов Miniplug	<b>301003-ACТ</b>
50 Вт	12 разъемов Miniplug	<b>301004-AC</b>
100 Вт	12 разъемов Miniplug	<b>301001-AC</b>

Больше трансформаторов на стр. 112-113.

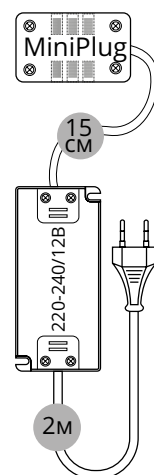



## INLINE

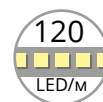

Линейный светодиодный светильник врезного монтажа. Может использоваться для подсветки внутри шкафов, а также открытых полок и ниш.

Управление при помощи любого внешнего выключателя (подробнее см. стр. 114-120). Можно использовать в качестве зависимых светильников в комплектах UNIVERSAL.

Стандартная производственная программа предлагает четыре варианта длины. По желанию заказчика можем изготовить светильники другой длины; укомплектовать датчиком касания Touch Led или датчиком, реагирующим на взмах руки Hands Free. Также возможно изготовление управляющего светильника INLINE Master UNIVERSAL.

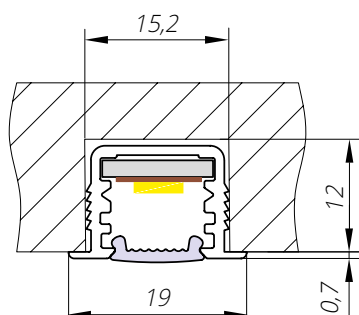

серебро **S**



шампань **C**



золото **G**



нero **B**



альпина **W**



## INLINE

### Светильник без выключателя.

Комплектация: светильник 12В, лента 120 LED/м, торцевые заглушки в цвет профиля, кабель 2 м с разъемом Miniplug для подключения к распределительной коробке трансформатора.

Ширина шкафа	Мощность	Свет	Артикул
			■ серебро (S)
450 мм	4,5Вт	N натуральный	341.00.0450NS
		W теплый	341.00.0450WS
600 мм	6Вт	N натуральный	341.00.0600NS
		W теплый	341.00.0600WS
900 мм	9Вт	N натуральный	341.00.0900NS
		W теплый	341.00.0900WS
1200	12Вт	N натуральный	341.00.1200NS
		W теплый	341.00.1200WS

Для заказа светильника другого цвета замените в артикуле букву **S**:

- альпина (W)
- шампань (C)
- nero (B)
- золото (G)



По умолчанию светильник комплектуется рассеивателем молочного цвета. Для заказа светильника с рассеивателем «антрацит» добавьте в конце артикула «.1»

### ⚠ ВАЖНЫЕ УТОЧНЕНИЯ:

**Фактическая длина светильника на 48 мм меньше выбранной ширины шкафа.**

### СХЕМА ВРЕЗКИ

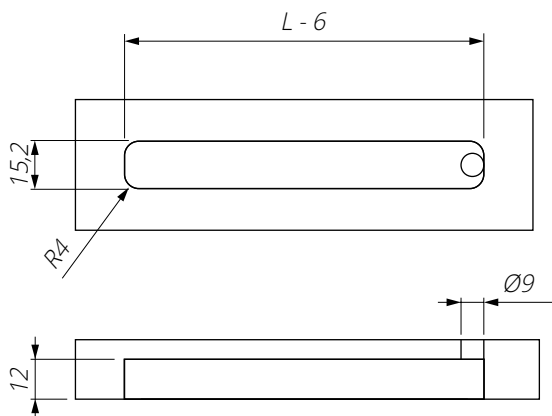

РАЗМЕР ПАЗА ДЛЯ МОНТАЖА СВЕТИЛЬНИКА:  
 ширина = 15,2 мм  
 глубина = 12 мм  
 длина = длина светильника - 6 мм

Для подключения светильника к сети питания выберите по таблице **трансформатор 12В**, мощность которого соответствует суммарной мощности всех подключаемых к нему светильников + запас 10%.

Мощность	Количество разъемов	Артикул
12 Вт	12 разъемов Miniplug	<b>301002-AC</b>
30 Вт	12 разъемов Miniplug	<b>301003-AC</b>
50 Вт	12 разъемов Miniplug	<b>301004-AC</b>
100 Вт	12 разъемов Miniplug	<b>301001-AC</b>

Больше трансформаторов на стр. 112-113.

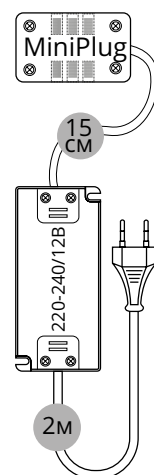



## MAGIC

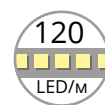

Линейный светодиодный светильник врезного монтажа для освещения рабочей поверхности столешницы. Интегрируется в торец дна верхних навесных шкафов – позволяет использовать фасады без ручек. Светильник рассчитан для установки в шкаф из ДСП 16 мм, т. е. длина светильника меньше ширины шкафа на 32 мм. Если Вы используете ДСП 18 мм, уточните это при заказе.

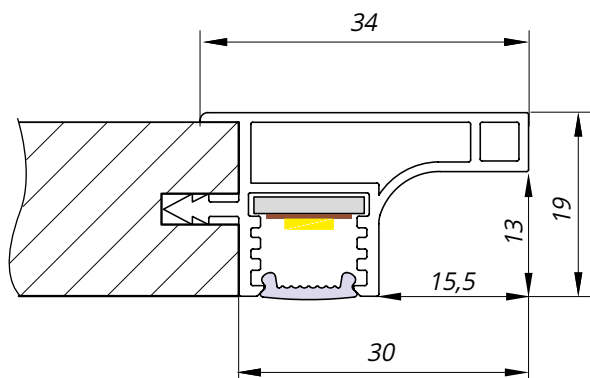

серебро **S**



шампань **C**



золото **G**



бронза **M**



шоколад **K**



## MAGIC TOUCH LED

### Светильник с выключателем на касание.

Комплектация: светильник 12В, лента 120 LED/м, встроенный Touch LED сенсорный выключатель, кабель 2 м с разъемом Micro для подключения к трансформатору.

Ширина шкафа	Мощность	Свет	Артикул
			■ серебро (S)
450 мм	4,5Вт	N натуральный	343.01.0450NS
		W теплый	343.01.0450WS
600 мм	6Вт	N натуральный	343.01.0600NS
		W теплый	343.01.0600WS
900 мм	9Вт	N натуральный	343.01.0900NS
		W теплый	343.01.0900WS
1200 мм	12Вт	N натуральный	343.01.1200NS
		W теплый	343.01.1200WS

Для заказа светильника другого цвета замените в артикуле букву **S**:

- шампань (C)
- бронза (M)
- шоколад (K)
- золото (G)

### ⚠ ВАЖНЫЕ УТОЧНЕНИЯ:

Фактическая длина светильника меньше ширины шкафа на 32 мм.

### СХЕМА ФРЕЗЕРОВКИ ДНА ВЕРХНЕГО ШКАФА ИЗ ДСП 16 ММ ДЛЯ УСТАНОВКИ СВЕТИЛЬНИКА.

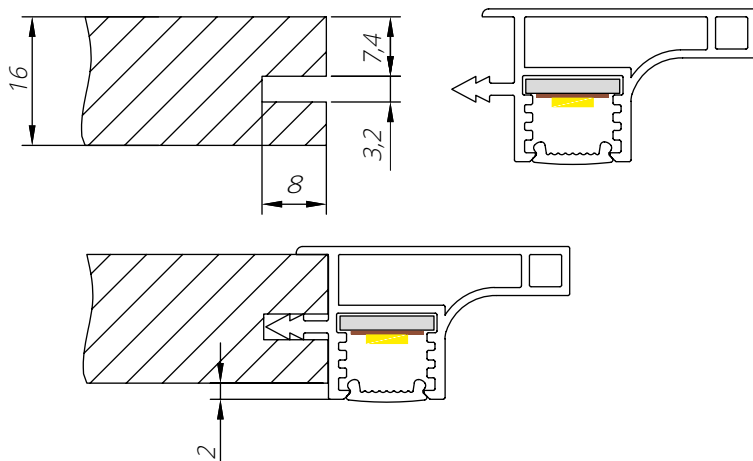

### СХЕМА ФРЕЗЕРОВКИ ДНА ВЕРХНЕГО ШКАФА ИЗ ДСП 18 ММ ДЛЯ УСТАНОВКИ СВЕТИЛЬНИКА.

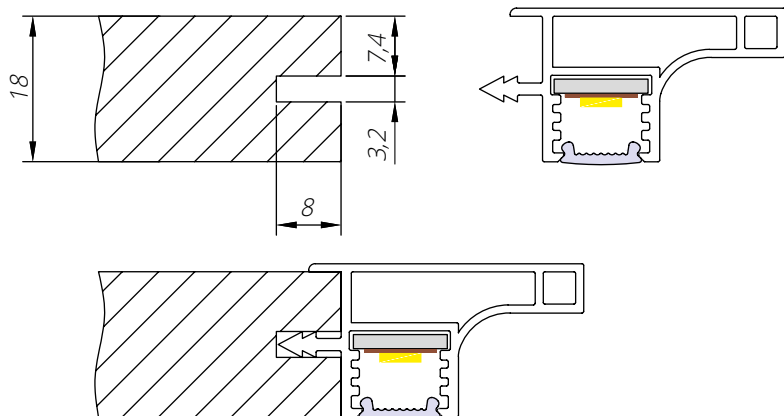

Для подключения светильников к сети питания выберите **трансформатор 12В**, мощность которого соответствует суммарной мощности всех подключаемых к нему светильников + запас 10%.

Мощность	Количество разъемов	Артикул
18 Вт	6 разъемов Micro	<b>301005-SL</b>
36 Вт	6 разъемов Micro	<b>301006-SL</b>
72 Вт	12 разъемов Micro	<b>301007-SL</b>

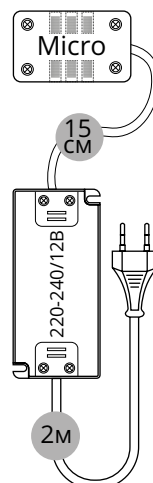

# MAGIC TOUCH LED UNIVERSAL

Мастер-светильник с выключателем на касание и несколько управляемых светильников

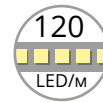

## Описание:

**Magic UNIVERSAL** — система, состоящая из одного мастер-светильника **Magic Touch Master Universal** с датчиком касания и нескольких (1-5шт) зависимых светильников **Magic Universal**.

Используется для освещения рабочей поверхности на кухне.

Комплект формируется путем выбора параметров управляющего и управляемых светильников по таблице.

МОНТАЖ

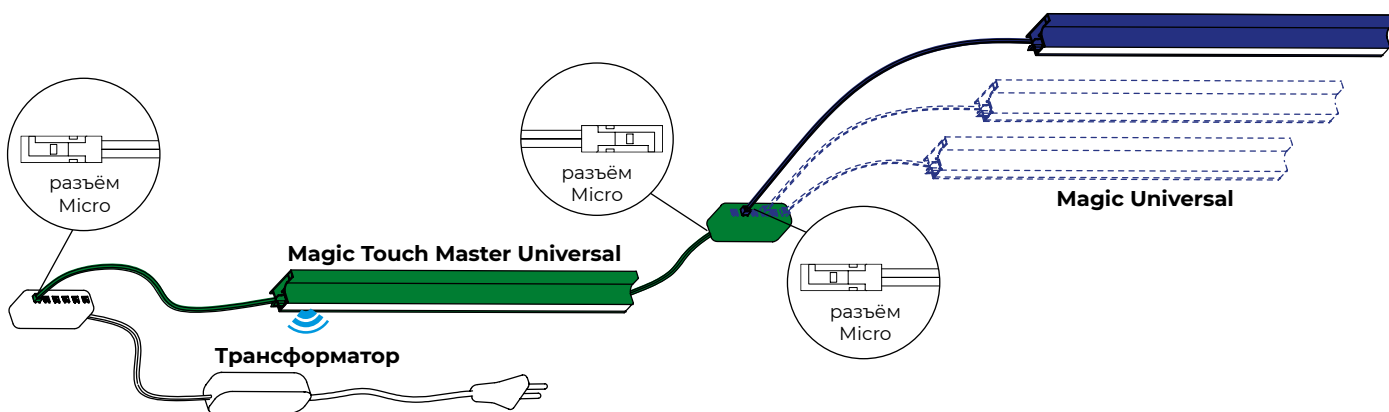

**Magic Touch Master Universal** управляет всеми подключенными к нему через распределительную коробку (входит в комплект) светильниками **Magic Universal**. Мастер-светильник имеет с левой стороны провод (2 м) для подключения к трансформатору, справа провод (2 м) для соединения с распределительной коробкой. Для исключения ошибки при подключении провода промаркированы.

**Magic Universal** не имеют выключателя, управляются мастер-светильником или любым внешним выключателем.

серебро **S**



шампань **C**



золото **G**



бронза **M**



шоколад **K**



## Примечания:

- Светильники **Magic Universal** могут использоваться самостоятельно, в этом случае нужно предусмотреть внешний выключатель.
- Общая длина всех светильников, объединенных в систему **Touch Led Universal**, не должна превышать 4 м.
- Трансформатор в комплект не входит.
- Для заказа сообщите менеджеру артикулы всех светильников и артикул трансформатора.

## MAGIC UNIVERSAL

**Светильник без выключателя** — подключается к распределительной коробке мастер-светильника Master Universal и управляется им.

Комплектация: светильник 12В, лента 120 LED/м, кабель 2 м с разъемом «Micro» для подключения к мастер-светильнику.

Ширина шкафа	Мощность	Свет	Артикул
			серебро (S)
450 мм	4,5Вт	N натуральный	343.00.0450NS
		W теплый	343.00.0450WS
600 мм	6Вт	N натуральный	343.00.0600NS
		W теплый	343.00.0600WS
900 мм	9Вт	N натуральный	343.00.0900NS
		W теплый	343.00.0900WS
1200 мм	12Вт	N натуральный	343.00.1200NS
		W теплый	343.00.1200WS

Для заказа светильника другого цвета замените в артикуле букву **S**:

- шампань (C)
- бронза (M)
- шоколад (K)
- золото (G)

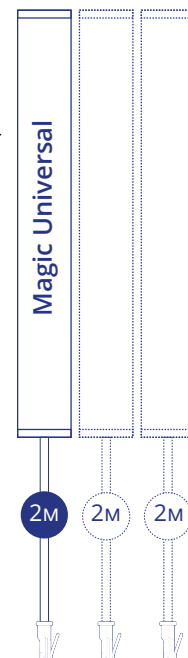

## MAGIC TOUCH MASTER UNIVERSAL

**Мастер-светильник со встроенным выключателем Touch LED.** Используется для управления всеми светильниками системы Universal.

Комплектация: светильник 12В, лента 120 LED/м, встроенный Touch LED сенсорный выключатель, кабель 2 м с разъемом Micro для подключения к трансформатору, кабель 2 м с разъемом Micro распределительная коробка для подключения зависимых светильников.

Ширина шкафа	Мощность	Свет	Артикул
			серебро (S)
450 мм	4,5Вт	N натуральный	343.11.0450NS
		W теплый	343.11.0450WS
600 мм	6Вт	N натуральный	343.11.0600NS
		W теплый	343.11.0600WS
900 мм	9Вт	N натуральный	343.11.0900NS
		W теплый	343.11.0900WS
1200 мм	12Вт	N натуральный	343.11.1200NS
		W теплый	343.11.1200WS



Для заказа светильника другого цвета замените в артикуле букву **S**:

- шампань (C)
- бронза (M)
- шоколад (K)
- золото (G)

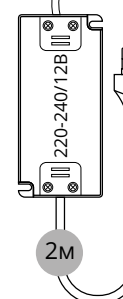
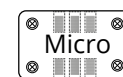

### ⚠ ВАЖНЫЕ УТОЧНЕНИЯ:

При заказе **MAGIC** в артикуле указывается (выбирается по таблице) ширина шкафа для установки светильника. **Фактическая длина светильника меньше ширины шкафа или полки на 32 мм.**

Для подключения светильников к сети питания выберите **трансформатор 12В**, мощность которого соответствует суммарной мощности всех подключаемых к нему светильников + запас 10%.

Мощность	Количество разъемов	Артикул
18 Вт	6 разъемов Micro	<b>301005-SL</b>
36 Вт	6 разъемов Micro	<b>301006-SL</b>
72 Вт	12 разъемов Micro	<b>301007-SL</b>



## SILICA

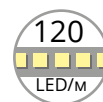

Врезной светодиодный светильник в гибком силиконовом корпусе. Глубина врезки 10 мм, ширина 4 мм. Боковое расположение светодиодов. Используется для создания интерьерных световых эффектов, а также для подсветки мебели внутри и снаружи.

Управление при помощи любого внешнего выключателя (подробнее см. стр. 114-120).



## SILICA

### Светильник без выключателя

Комплектация: светильник 12В (лента 120 LED/м), кабель 2 м с разъемом Micro, переходник 0,1 м с разъема Micro на Miniplug для подключения к трансформатору.

Длина светильника	Мощность	Артикул	
		N свет натуральный	W свет теплый
1000мм	12Вт	360.00.1000N	360.00.1000W
1400мм	17Вт	360.00.1400N	360.00.1400W
2000 мм	24Вт	360.00.2000N	360.00.2000W
2150 мм	26Вт	360.00.2150N	360.00.2150W
2600 мм	32Вт	360.00.2600N	360.00.2600W
2700мм	34Вт	360.00.2700N	360.00.2700W
3000мм	36Вт	360.00.3000N	360.00.3000W
5000мм	60Вт	360.00.5000N	360.00.5000W

МОНТАЖ



### ⚠ ВАЖНЫЕ УТОЧНЕНИЯ:

- 1) При использовании **SILICA** в качестве зависимых светильников в комплекте UNIVERSAL подключение к трансформатору осуществляется через разъем Miniplug.
- 2) Запрещается внесение любых изменений в конструктив светильника, кроме подрезки согласно разметке.



Для подключения светильников к сети питания выберите **трансформатор 12В**, мощность которого соответствует суммарной мощности всех подключаемых к нему светильников + запас 10%.

Мощность	Количество разъемов	Артикул
12 Вт	12 разъемов Miniplug	<b>301002-AC</b>
30 Вт	12 разъемов Miniplug	<b>301003-AC</b>
50 Вт	12 разъемов Miniplug	<b>301004-AC</b>
100 Вт	12 разъемов Miniplug	<b>301001-AC</b>

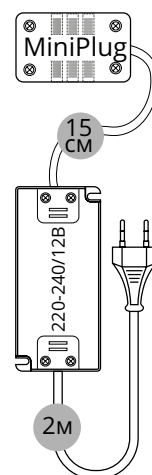



## UNIQUE

### Врезной гибкий светильник без выключателя

Комплектация: светильник толщиной 4 мм, длиной 3000мм, шириной под паз дисковой пилы, с лентой COB 384 LED/м для пазов шириной 3,2 и 3,8 мм, или с узкой светодиодной лентой 168 LED/м для пазов шириной 4,2 мм, 5,2 мм, 6,2 мм, кабель 2 м с разъемом Miniplug.

Ширина паза	Ширина светильника	Мощность	Артикул	
			N свет натуральный	W свет теплый
3,2 мм	3,4 мм	30Вт	U3.4.3000N-COB	U3.4.3000W-COB
3,8 мм	4,0 мм	30Вт	U4.0.3000N-COB	U4.0.3000W-COB
4,2 мм	4,4 мм	30Вт	U4.4.3000NI	U4.4.3000WI
5,2 мм	5,4 мм	30Вт	U5.4.3000NI	U5.4.3000WI
6,2 мм	6,4 мм	30Вт	U6.4.3000NI	U6.4.3000WI

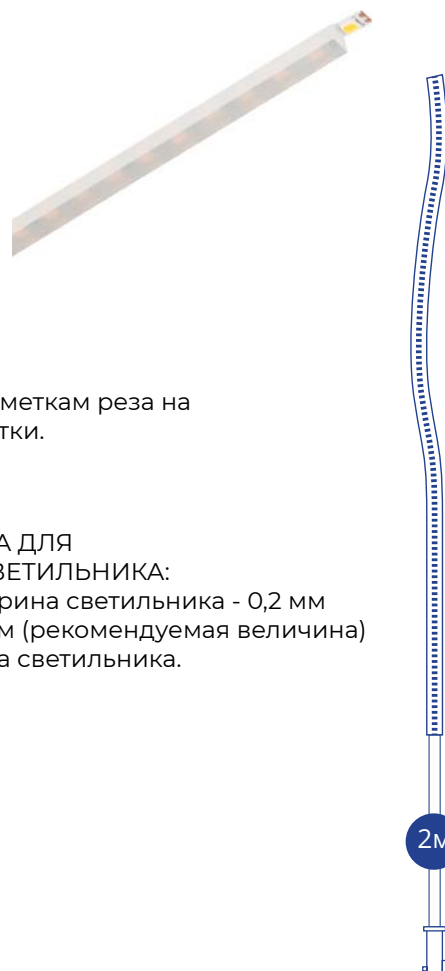

### ⚠ ВАЖНЫЕ УТОЧНЕНИЯ:

Светильник продается длиной 3 м, при необходимости укорачивается по меткам реза на LED-ленте. Выбирайте ширину паза в зависимости от назначения подсветки.

### СХЕМА ВРЕЗКИ

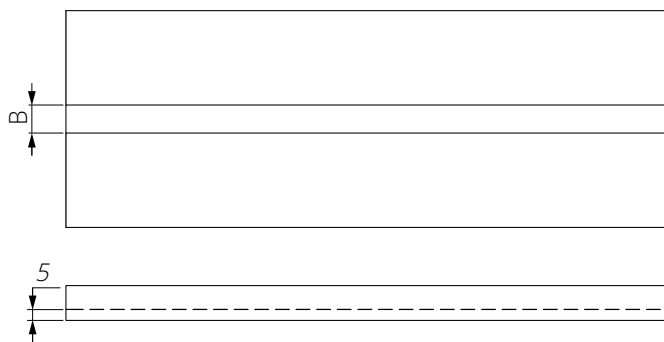

РАЗМЕР ПАЗА ДЛЯ МОНТАЖА СВЕТИЛЬНИКА:  
 ширина = ширина светильника - 0,2 мм  
 глубина = 5 мм (рекомендуемая величина)  
 длина = длина светильника.

Для подключения светильника к сети питания выберите по таблице **трансформатор 12В**, мощность которого соответствует суммарной мощности всех подключаемых к нему светильников + запас 10%.

Мощность	Количество разъемов	Артикул
12 Вт	12 разъемов Miniplug	<b>301002-AC</b>
30 Вт	12 разъемов Miniplug	<b>301003-ACТ</b>
50 Вт	12 разъемов Miniplug	<b>301004-AC</b>
100 Вт	12 разъемов Miniplug	<b>301001-AC</b>

Больше трансформаторов на стр. 112-113.

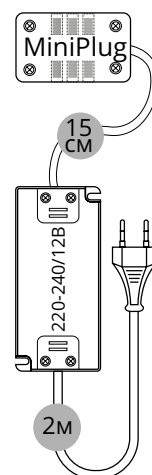



## СВЕТОДИОДНЫЕ ЛЕНТЫ

Светодиодные ленты используются для интерьерной подсветки, изготовления декоративных светильников индивидуального размера, подсветки шкафов, полок, витрин и витражей. Легкий монтаж на любую гладкую поверхность (высококачественный 3М-скотч на оборотной стороне). Поставляется в катушках.

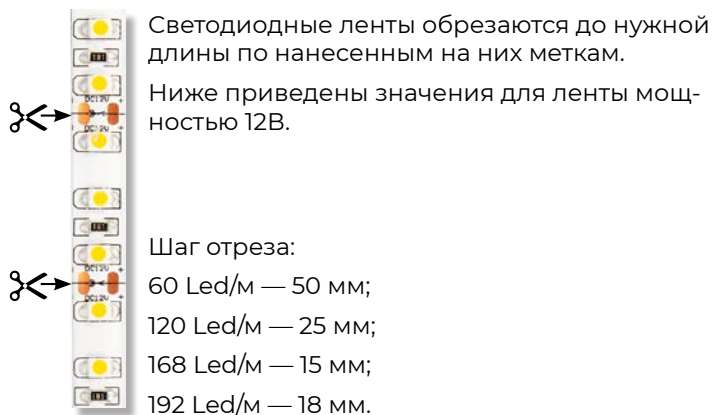

**Класс IP20:** защита от попадания пыли и других частиц диаметром 12 мм и более. Влагозащита отсутствует, поэтому оптимально использовать такие ленты в сухих помещениях, а также устанавливать в алюминиевый или пластиковый профили.

LED лента ширина **8 мм**, класс защиты IP20, плотность светодиодов 120 LED/м, мощность 9,6Вт/м, напряжение питания 12В

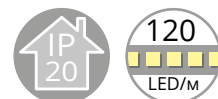

Длина	Артикул		Комплектация
	N свет натуральный	W свет теплый	
5 м	305002NW	305002WW	кабель 150 мм без разъема
3 м	305004NW	305004WW	кабель питания 2 м с разъемом Miniplug разъемы «папа/мама»
2 м	305007NW	305007WW	
1 м	305010NW	305010WW	
0,5 м	305012NW	305012WW	

### ⚠ ВАЖНЫЕ УТОЧНЕНИЯ:

Для подключения к распределительной коробке трансформатора лент с разъемами «папа/мама» понадобится кабель 303001-ФК.

LED лента ширина **5 мм**, класс защиты IP20, плотность светодиодов 120 LED/м, мощность 9,6Вт/м, напряжение питания 12В

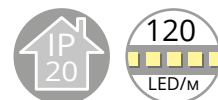

Длина	Артикул		Комплектация
	N свет натуральный	W свет теплый	
3 м	305056NW	305056WW	кабель питания 2 м с разъемом Miniplug
2 м	305055NW	305055WW	
1 м	305054NW	305054WW	

LED лента ширина **6 мм**, класс защиты IP20, плотность светодиодов 168 LED/м, мощность 15Вт/м, напряжение питания 12В



Длина	Артикул		Комплектация
	N свет натуральный	W свет теплый	
3 м	305059NW	305059WW	кабель питания 2 м с разъемом Miniplug
2 м	305058NW	305058WW	
1 м	305057NW	305057WW	

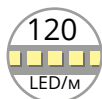

LED лента ширина **4 мм**, класс защиты IP20, плотность светодиодов 120 LED/м, мощность 9,6Вт/м, напряжение питания 12В

Длина	Артикул		Комплектация
	N свет натуральный	W свет теплый	
3 м	305082NW	305082WW	кабель питания 2 м с разъемом Miniplug
2 м	305083NW	305083WW	
1 м	305084NW	305084WW	

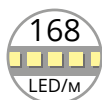

LED лента ширина **4 мм**, класс защиты IP20, плотность светодиодов 168 LED/м, мощность 10Вт/м, напряжение питания 12В

Длина	Артикул		Комплектация
	N свет натуральный	W свет теплый	
3 м	305085NW	305085WW	кабель питания 2 м с разъемом Miniplug
2 м	305086NW	305086WW	
1 м	305087NW	305087WW	

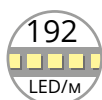

LED лента ширина **10 мм**, класс защиты IP20, плотность светодиодов 192 LED/м, мощность 18Вт/м, напряжение питания 12В

Длина	Артикул		Комплектация
	N свет натуральный	W свет теплый	
3 м	305053NW	305053WW	кабель питания 2 м с разъемом Miniplug
2 м	305052NW	305052WW	
1 м	305051NW	305051WW	

**Класс IP65:** защита от попадания пыли, капель и брызг воды под любым углом и от механических повреждений. Лента имеет прозрачную силиконовую оболочку. В качестве покрытия используется натуральный силикон, который с годами не желтеет, не выгорает и, кроме того, он антистатичен — на нём не собирается пыль. Такую ленту можно использовать во влажных помещениях: например, в ванной комнате, для подсветки рабочей зоны на кухне, в зоне мойки и столешницы.

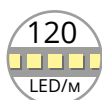

LED лента ширина **8 мм**, класс защиты IP65, плотность светодиодов 120 LED/м, мощность 9,6Вт/м, напряжение питания 12В

Длина	Артикул		Комплектация
	N свет натуральный	W свет теплый	
5 м	305033NW	305033WW	кабель 150 мм без разъема
3 м	305003NW	305003WW	кабель питания 2 м с разъемом Miniplug
2 м	305006NW	305006WW	разъемы «папа/мама»
1 м	305009NW	305009WW	
0,5 м	305011NW	305011WW	

**ВАЖНЫЕ УТОЧНЕНИЯ:**

Для подключения к распределительной коробке трансформатора лент с разъемами «папа/мама» понадобится кабель 303001-ФК.

LED лента ширина **8 мм**, класс защиты IP65, плотность светодиодов 60 LED/м, мощность 4,8Вт/м, напряжение питания 12В

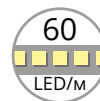

Длина	Артикул		Комплектация
	N свет натуральный	W свет теплый	
5м	305013NW	305014WW	кабель 150 мм без разъема
3 м	305017NW	305018WW	кабель питания 2 м с разъемом Miniplug
2 м	305021NW	305022WW	разъемы «папа/мама»
1 м	305025NW	305026WW	
0,45 м	305029NW	305030WW	

### ВАЖНЫЕ УТОЧНЕНИЯ:

Для подключения к распределительной коробке трансформатора лент с разъемами «папа/мама» понадобится кабель 303001-FK.

## АКСЕССУАРЫ ДЛЯ СВЕТОДИОДНЫХ ЛЕНТ

Фото	Описание	Артикул
	Кабель-удлинитель с разъемами «папа/мама» с двух сторон	0,2 м — арт. 303004-BE 1 м — арт. 303003-BE 2 м — арт. 303002-BE
	Кабель питания 2 м, с одной стороны — разъем Miniplug, с другой стороны — разъем «мама»	303001-FK
 	Beetle Clip Мини-разъем для соединения 2-х LED-лент шириной 8 мм	303076
 	Beetle Clip Мини-разъем для соединения LED-ленты шириной 8 мм и кабеля 22-18 AWG	черный — 303077 белый — 303077-W
 	Угловое соединение для LED-лент 12В, 8 мм, разъемы «папа/мама», правое	N 303059NW-R W 303059WW-R
	Угловое соединение для LED-лент 12В, 8 мм, в силиконе разъемы «папа/мама», правое	N 303058NW-R W 303058WW-R
 	Угловое соединение для LED-лент 12В, 8 мм, разъемы «папа/мама», левое	N 303059NW-L W 303059WW-L
	Угловое соединение для LED-лент 12В, 8 мм, в силиконе разъемы «папа/мама», левое	N 303058NW-L W 303058WW-L

Для подключения LED ленты к сети питания выберите по таблице **трансформатор 12В**, мощность которого соответствует суммарной мощности всех подключаемых к нему лент + запас 10%.

Мощность	Количество разъемов	Артикул
12 Вт	12 разъемов Miniplug	<b>301002-AC</b>
30 Вт	12 разъемов Miniplug	<b>301003-AC</b>
50 Вт	12 разъемов Miniplug	<b>301004-AC</b>
100 Вт	12 разъемов Miniplug	<b>301001-AC</b>

Больше трансформаторов на стр. 112-113.

## ДВУХЦВЕТНЫЕ СВЕТОДИОДНЫЕ ЛЕНТЫ

Светодиодная лента с широким диапазоном температуры свечения от теплого (3000К) до холодного (6000К). Легкий монтаж на любую гладкую поверхность (высококачественный 3М-скотч на оборотной стороне). Светодиодные ленты нарезаются до нужной длины по нанесенным на них меткам. Для подключения к контроллеру лент длиной 5 м вам понадобится кабель питания арт. 303093. Для управления двухцветной лентой необходимо приобрести диммер-контроллер арт. **307005** или арт. **307007** (подробнее см. стр. 118). Контроллер также выполняет функцию переходника для подключения LED-ленты к трансформатору.



LED лента ширина **8 мм**, класс защиты IP20, плотность светодиодов 120 LED/м, яркость 20-22лм/диод, мощность 10Вт/м, напряжение питания 12В

Длина	Артикул	Комплектация
5 м	305080CCT-120HL	кабель 150 мм без разъема
3 м	305083CCT-120HL	кабель питания 2 м с разъемом Miniplug L
2 м	305082CCT-120H	кабель питания 2 м с разъемом Miniplug L
1 м	305081CCT-120H	кабель питания 2 м с разъемом Miniplug L

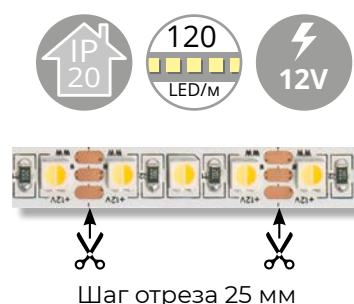

LED лента ширина **8 мм**, класс защиты IP20, плотность светодиодов 70+70 LED/м, яркость 20-22лм/диод, мощность 12Вт/м, напряжение питания 12В

Длина	Артикул	Комплектация
5 м	305080CCT-140HL	кабель 150 мм без разъема
3 м	305083CCT-140HL	кабель питания 2 м с разъемом Miniplug L
2 м	305082CCT-140HL	кабель питания 2 м с разъемом Miniplug L
1 м	305081CCT-140HL	кабель питания 2 м с разъемом Miniplug L

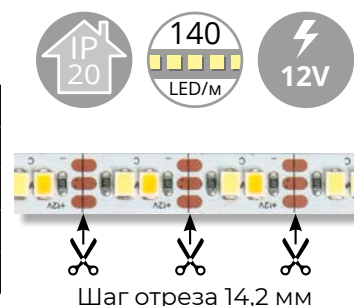

LED лента ширина **6 мм**, класс защиты IP20, плотность светодиодов 120 LED/м, яркость 24-26лм/диод, мощность 14Вт/м, напряжение питания 12В

Длина	Артикул	Комплектация
5 м	305088CCT-12HL	кабель 150 мм без разъема
3 м	305092CCT-12HL	кабель питания 2 м с разъемом Miniplug L
2 м	305091CCT-12HL	кабель питания 2 м с разъемом Miniplug L
1 м	305090CCT-12HL	кабель питания 2 м с разъемом Miniplug L

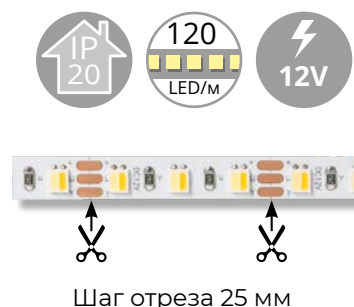

LED лента ширина **6 мм**, класс защиты IP20, плотность светодиодов 120 LED/м, яркость 24-26лм/диод, мощность 14Вт/м, напряжение питания 24В

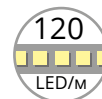

Длина	Артикул	Комплектация
5 м	305089CCT-24HL	кабель 150 мм без разъема
3 м	305093CCT-24HL	кабель питания 2 м с разъемом Miniplug L
2 м	305094CCT-24HL	кабель питания 2 м с разъемом Miniplug L
1 м	305095CCT-24HL	кабель питания 2 м с разъемом Miniplug L

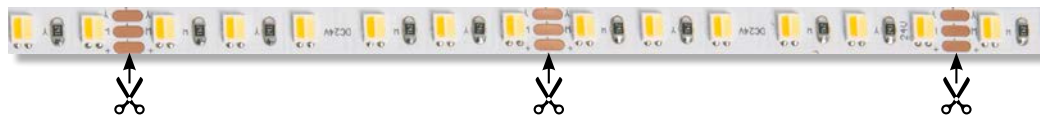

Шаг отреза 50 мм

подключение



## АКСЕССУАРЫ ДЛЯ ДВУХЦВЕТНЫХ СВЕТОДИОДНЫХ ЛЕНТ

Фото	Описание	Артикул
	Кабель питания 2 м с разъемом Miniplug L	303093

Для подключения LED ленты к сети питания выберите по таблице **трансформатор 12В**, мощность которого соответствует суммарной мощности всех подключаемых к нему лент + запас 10%.

Мощность	Количество разъемов	Артикул
12 Вт	12 разъемов Miniplug	<b>301002-AC</b>
30 Вт	12 разъемов Miniplug	<b>301003-ACT</b>
50 Вт	12 разъемов Miniplug	<b>301004-AC</b>
100 Вт	12 разъемов Miniplug	<b>301001-AC</b>

Больше трансформаторов на стр. 112-113.

# FOCUS

Оригинальная дизайнерская находка: один светильник, 2 типа монтажа. Благодаря цилиндрическому накладному корпусу, включенному в комплектацию, светильник можно монтировать и накладным способом. Экономичная модель точечного светильника в корпусе из металла. Возможность установки светильника как на этапе изготовления мебели, так и в уже собранную мебель. Три варианта отделки: нержавеющая сталь, антрацит, золото.



нержавеющая сталь



антрацит



золото

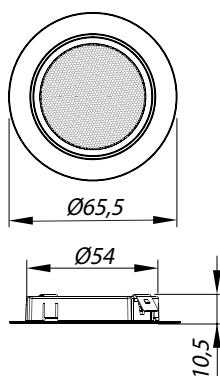

- Вырез при врезном монтаже Ø55 мм, глубиной 11 мм.
- Толщина панели от 5 мм.
- Индекс цветопередачи Ra>80, угол рассеивания света 120°.
- Для управления одним или группой светильников Focus подойдет любой внешний выключатель.

Наименование и комплектация	Свет	Артикул		
		нержавеющая сталь	антрацит	золото
<b>Focus Set3</b> 3 светильника 12В, 4,95Вт (3x1,65Вт), трансформатор.	натуральный	330021Nset3-SF	330021Nset3-A	330021Nset3-G
	теплый	330021Wset3-SF	330021Wset3-A	330021Wset3-G
<b>Focus Set5</b> 5 светильников 12В, 8,25Вт (5x1,65Вт), трансформатор.	натуральный	330021Nset5-SF	330021Nset5-A	330021Nset5-G
	теплый	330021Wset5-SF	330021Wset5-A	330021Wset5-G
<b>Focus</b> светильник 12В, 1,65Вт.	натуральный	330021N-SF	330021N-A	330021N-G
	теплый	330021W-SF	330021W-A	330021W-G

# LUCAS

Оригинальная дизайнерская находка: один светильник, 2 типа монтажа. При врезном монтаже вырез в панели прикрывает металлическое кольцо-оправа. Благодаря цилиндрическому накладному корпусу, включенному в комплектацию, светильник можно монтировать и накладным способом. Рассеиватель из полупрозрачного матового пластика обеспечивает очень яркое и равномерное свечение без точек. Два варианта отделки: нержавеющая сталь и алюминий.

нержавеющая сталь



алюминий

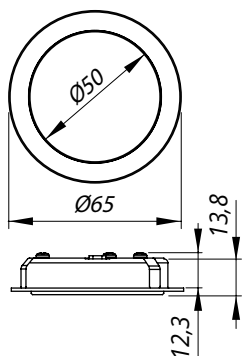

- Вырез при врезном монтаже Ø60 мм, глубиной 13 мм.
- Толщина панели от 5 мм.
- Индекс цветопередачи Ra>80, угол рассеивания света 120°.
- Для управления одним или группой светильников Lucas подойдет любой внешний выключатель.

Наименование и комплектация	Свет	Артикул	
		нержавеющая сталь	алюминий
<b>Lucas Set3</b> 3 светильника 24В, 9Вт (3x3Вт), трансформатор 24В, 20Вт.	<b>N</b> натуральный	330011NSet3-SF	330012NSet3-SF
	<b>W</b> теплый	330011WSet3-SF	330012WSet3-SF
<b>Lucas</b> светильник 24В, 3Вт.	<b>N</b> натуральный	330011N-SF	330012N-SF
	<b>W</b> теплый	330011W-SF	330012W-SF

# KVADRO

Яркое равномерное свечение без точек. Два варианта монтажа — врезной и накладной — позволяют установить светильник как на этапе изготовления мебели, так и в уже собранную мебель. Адаптер для накладного монтажа и декоративная накладка примагничиваются к корпусу светильника. Отделка корпуса — никель. При установке врезным способом видимая часть светильника составляет всего 2,5 мм; при накладном монтаже — 6 мм.

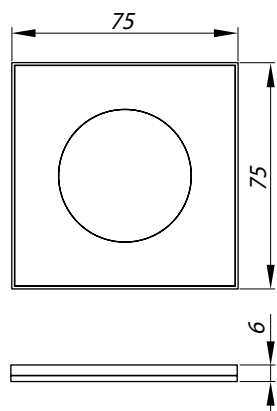

накладной монтаж

- Для врезного монтажа потребуется фрезеровка 57x57 мм, глубиной 5 мм.
- Индекс цветопередачи Ra>80, яркость 120Лм, свет натуральный 4000К.
- Для управления одним или группой светильников Kvadro подойдет любой внешний выключатель.
- Трансформатор не входит в комплект.

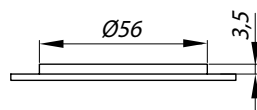

врезной монтаж

Наименование и комплектация	Свет	Артикул
<b>Kvadro</b> светильник 12В, 2,6Вт.	 натуральный	320002S

Для подключения одного или нескольких светильников к сети питания выберите по таблице **трансформатор 12В**, мощность которого соответствует суммарной мощности всех подключаемых к нему лент + запас 10%.

Мощность	Количество разъемов	Артикул
12 Вт	12 разъемов Miniplug	<b>301002-AC</b>
30 Вт	12 разъемов Miniplug	<b>301003-AC</b>

# SFERA

Яркое равномерное свечение без точек. Два варианта монтажа — врезной и накладной — позволяют установить светильник как на этапе изготовления мебели, так и в уже собранную мебель. Адаптер для накладного монтажа и декоративная накладка примагничиваются к корпусу светильника. Отделка корпуса — никель. При установке врезным способом видимая часть светильника составляет всего 2,5 мм; при накладном монтаже — 6 мм.

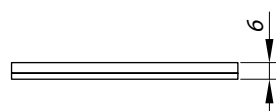
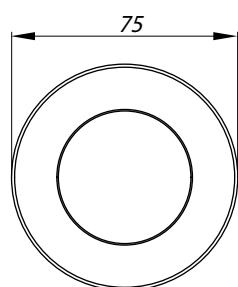

накладной монтаж

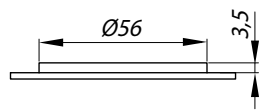

врезной монтаж

- Для врезного монтажа потребуется фрезеровка  $\varnothing 57$  мм, глубиной 5 мм.
- Индекс цветопередачи  $Ra > 80$ , яркость 120Лм, свет натуральный 4000К.
- Для управления одним или группой светильников Sfera подойдет любой внешний выключатель.
- Трансформатор не входит в комплект.

Наименование и комплектация	Свет	Артикул
<b>Sfera</b> светильник 12В, 2,6Вт.	 натуральный	320001S

Для подключения одного или нескольких светильников к сети питания выберите по таблице **трансформатор 12В**, мощность которого соответствует суммарной мощности всех подключаемых к нему лент + запас 10%.

Мощность	Количество разъемов	Артикул
12 Вт	12 разъемов Miniplug	<b>301002-AC</b>
30 Вт	12 разъемов Miniplug	<b>301003-AC</b>

# PRISMA

Светильник накладного монтажа. Декоративная накладка примагничиваются к корпусу светильника. Яркое и равномерное свечение без точек. Предлагаются готовые к установке наборы из 3-х (Set3) или 5-ти (Set5) светильников и трансформатора, а также единичные светильники. В комплекты Set3 и Set5 входит мастер-светильник с интегрированным в корпус датчиком на взмах руки — одновременно включает и выключает все соединенные с ним светильники.

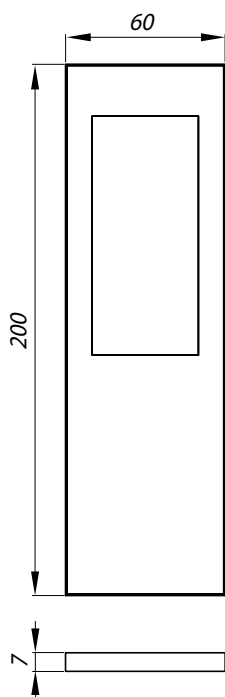

- Установка вплотную к стене позволяет скрыть кабель питания за задней стенкой шкафа.
- Индекс цветопередачи Ra>80, яркость 120Лм, свет натуральный 4000К.
- Вы можете собрать комплект из одиночных светильников без функции управления, в этом случае потребуется дозаказать трансформатор 12В подходящей мощности и внешний выключатель (стр.112-120).

Наименование и комплектация	Свет	Артикул
<b>Prisma Set3</b> 12В, 10,5Вт. мастер светильник, 2 зависимых светильника, трансформатор 12В, 12Вт.	N натуральный	320003Sset3
<b>Prisma Set5</b> 12В, 17,5Вт. мастер светильник, 4 зависимых светильника, трансформатор 12В, 30Вт.		320003Sset5
<b>Prisma</b> светильник 12В, 3,5Вт.		320003S.N

# SIGMA

Светильник с наклонной проекцией луча хорошо освещает рабочую поверхность. Легко монтируется в угол между стеной и дном навесного шкафа, кабель пропускается за стенкой шкафа — аккуратный внешний вид без проводов в зоне видимости. В комплекты Set3 и Set5 входит мастер-светильник с датчиком на взмах руки и трансформатор — полностью готовый к установке набор. Мастер-светильник управляет всей цепочкой подключенных к нему светильников.

серебристый



черный

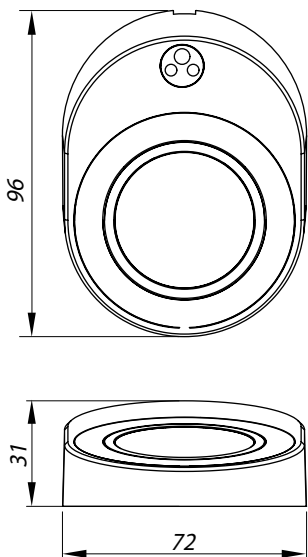

- Корпус из пластика в двух вариантах исполнения: серебристый и черный.
- Индекс цветопередачи Ra>80, яркость 170Лм, свет натуральный 4000К.
- Вы можете выбрать комплект из 3-х (Set3) или 5-ти (Set5) светильников и дополнить еще одним светильником.

Наименование и комплектация	Артикул	
	серебристый	черный
<b>Sigma Set3</b> 12В, 7Вт. мастер светильник, 2 зависимых светильника, трансформатор 12В, 12Вт.	320008NSset3	320008NBset5
<b>Sigma Set5</b> 12В, 10Вт. мастер светильник, 4 зависимых светильника, трансформатор 12В, 30Вт.	320008NSset5	320008NBset5
<b>Sigma</b> светильник 12В, 2,5Вт.	320008NS	320008NB

# GAMMA

Точечный светильник врезного монтажа. Источником света служит светодиодный кластер. Яркий свет (150Lm) при компактных размерах делает светильник универсальным для внутренней и наружной подсветки мебели. Может быть использован в качестве интерьерной подсветки.



альпина



норо

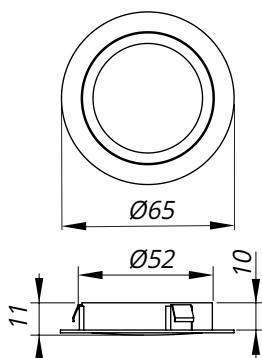

- Для монтажа потребуется фрезеровка Ø 55 мм, глубиной 11 мм.
- Индекс цветопередачи Ra>80, яркость 150Лм, свет натуральный 4000К.
- Для управления одним или группой светильников Gamma подойдет любой внешний выключатель.
- Трансформатор входит в комплект из 3-х светильников. Мощность трансформатора позволяет подключить еще 2 светильника Gamma.

Наименование и комплектация	Артикул	
	альпина	норо
<b>Gamma Set3</b> 3 светильника 12В, 6Вт (3x2Вт), трансформатор 12В, 12Вт.	320007NWset3	320007NBset3
<b>Gamma</b> Светильник 12В, 2Вт.	320007NW	320007NB

## CUBE

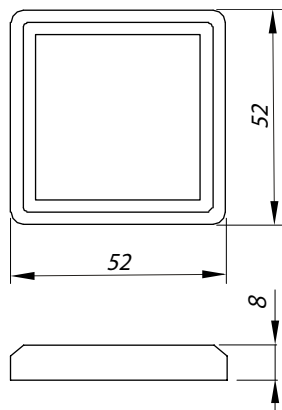

комплектация



Компактный светильник с ярким свечением — 100Лм. Элегантный и деликатный инструмент для создания акцентов в мебели и интерьере. Легкий накладной монтаж позволяет организовать подсветку на любом этапе использования мебели. Высота корпуса всего 8 мм.

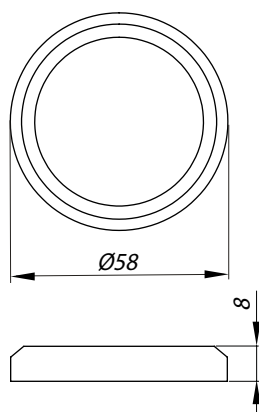

- Цвет декоративной наклейки серебристый.
- Индекс цветопередачи Ra>80, яркость 100Лм, два варианта цветовой температуры: теплый белый свет (3000К) и натуральный белый (4000К).
- Для управления одним или группой светильников Quadro подойдет любой внешний выключатель.
- Трансформатор не входит в комплект. Для подключения одного или нескольких (до 7 шт) светильников к сети питания понадобится трансформатор 12В, 12Вт арт. 301002-АС.

## OMEGA



комплектация



Наименование и комплектация	Артикул	
	 натуральный свет	 теплый свет
<b>Cube</b> Светильник 12В, 1,6Вт.	320006N	320006W
<b>Omega</b> Светильник 12В, 1,6Вт.	320005N	320005W

# ТРАНСФОРМАТОРЫ

Alumove Light предлагает две серии трансформаторов. Все модели имеют на входе 2 м кабель с евровилкой 220В и на выходе распределительную коробку с разъемами для подключения светильников. Трансформаторы Alumove Light имеют запас прочности по мощности и держат заявленную максимальную нагрузку. Встроенная защита от короткого замыкания на выходе (на подключаемую нагрузку). Трансформаторы изготавливаются на предприятии, являющемся мировым лидером в производстве электротехнических изделий. Дополнительный контроль качества осуществляется специалистами ОТК нашей компании.

## LUX

**Трансформаторы в защищенном корпусе для монтажа за задней стенкой мебели или сверху.**

- Выпускаются для ведущих европейских производителей.
- Максимальная степень безопасности.
- Европейская сертификация.
- Увеличенный срок гарантии — 36 месяцев.
- Степень защиты от воздействия окружающей среды IP20.



## С разъемом Miniplug

Модель	Артикул	Размеры корпуса, мм	Мощность, Вт	Напряжение на выходе, В	Количество разъемов
UT12V/12W	301002-AC	128x50x13	12	12	12
MINI12V/12W IP65	301002-ACT	50x48x24	12	12	4
UT12V/30W	301003-AC	155x53x16	30	12	12
UTA12V/30W IP44	301003-ACT	155x53x16	30	12	12
UT12V/50W	301004-AC	185x64x22	50	12	12
Q8H 12V/100W	301001-AC	184x62x32	100	12	12
UT 24V/20W	301201-AC	154x50x14	20	24	12
Q8H 24V/40W	301103-AC	166x52x24	40	24	12
Q8H 24V/60W	301202-AC	184x61x32	60	24	12
LT 24V/100W	301203-AC	312x30x18,2	100	24	12
LT 24V/150W	301104-AC	312x30x18,2	150	24	12
DIM12-50*	301031-AC	184x61x32	50	12	12
DIM12-100*	301032-AC	210x67x34	100	12	12



\* Трансформаторы для светильников, диммируемых по технологии TRIAC.

Используются при подключении дистанционного управления с помощью контроллеров арт. 307010 и арт. 307014.

## SLIM

### Трансформаторы в узком алюминиевом корпусе.

- Максимальная степень безопасности.
- Европейская сертификация.
- Гарантийный срок — 24 месяца.
- Степень защиты от воздействия окружающей среды IP20.

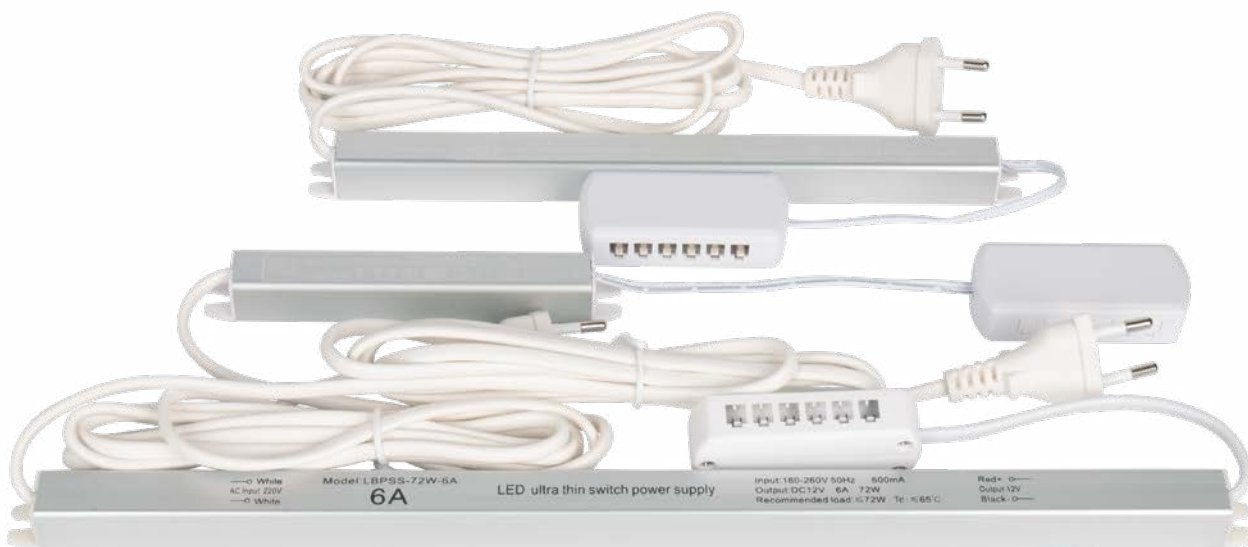

### С разъемом Miniplug

Модель	Артикул	Размеры корпуса, мм	Мощность, Вт	Напряжение на выходе, В	Количество разъемов
Slim 12V/12W	301029	122x18x18	12	12	4
Slim 12V/18W	301028	173x19x19	18	12	4
Slim 12V/24W	301025	193x19x19	24	12	4
Slim 12V/36W	301023	263x19x19	36	12	6
Slim 12V/48W	301024	312x19x19	48	12	6
Slim 12V/72W	301026	452x19x19	72	12	12

### С разъемом Micro

Модель	Артикул	Размеры корпуса, мм	Мощность, Вт	Напряжение на выходе, В	Количество разъемов
Slim 12V/18W	301005-SL	173x19x19	18	12	6
Slim 12V/36W	301006-SL	263x19x19	36	12	6
Slim 12V/72W	301007-SL	452x19x19	72	12	12
ANL 24V/24W	301204	93x45x29	24	24	6

# ВЫКЛЮЧАТЕЛИ

Alumove Light предлагает несколько систем управления светом: сенсорные низковольтные (12-24В) выключатели, выключатели 220В с различными типами датчиков, дистанционное управление светом.

## СХЕМА ПОДКЛЮЧЕНИЯ ВЫКЛЮЧАТЕЛЯ 12-24В

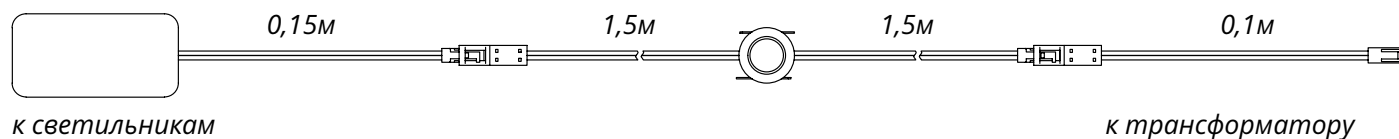

### MINI TOUCH

#### Сенсорный диммирующий выключатель мягкого касания.

Комплектация: выключатель, кабель 2 м для подключения к трансформатору, кабель 2 м для подключения светильников, переходник с Micro на Miniplug, распределительная коробка на 6 разъемов Miniplug.

Артикул: **302021-MP**



- Кнопка подсвечена.
- Выключатель устанавливается между трансформатором и светильниками.
- Может управлять одновременно 1-6 светильниками.
- Яркость свечения регулируется удерживанием кнопки.
- Мощность нагрузки — 24Вт при напряжении 12В, 48Вт при напряжении 24В.
- Диаметр врезки 17,5 мм, глубина врезки 10 мм.

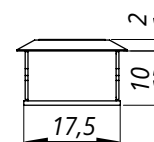
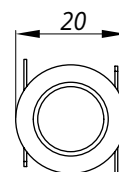
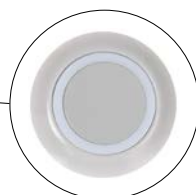

## СХЕМА ПОДКЛЮЧЕНИЯ ВЫКЛЮЧАТЕЛЯ 220В

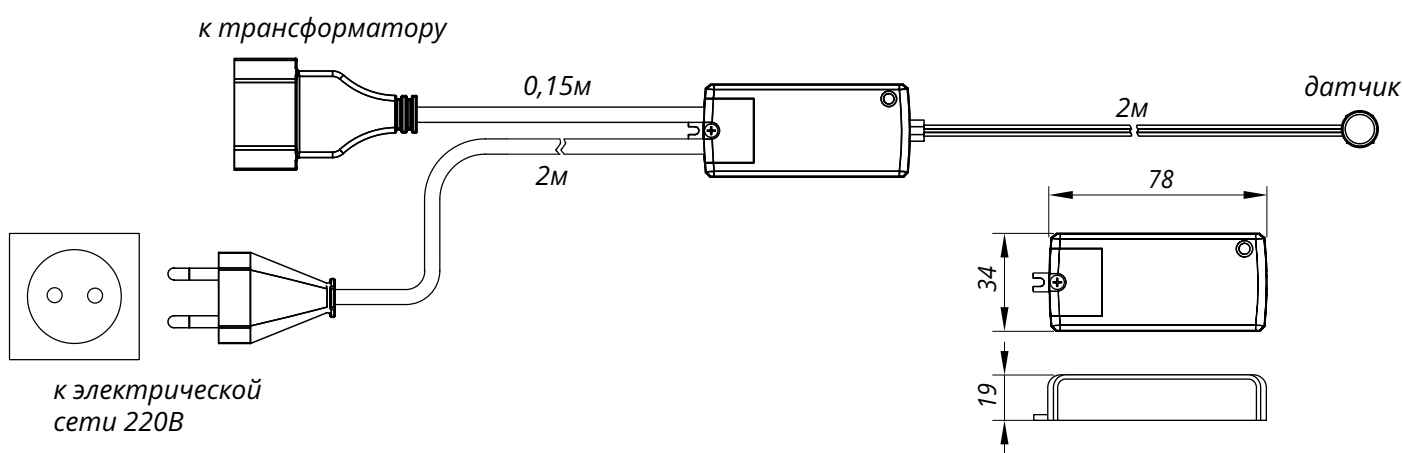

### OPEN ME

#### Сенсорный выключатель с датчиком на открытие двери.

Комплектация: блок выключателя, входящий кабель 2000 мм с евровилкой, выходящий кабель 150 мм с евророзеткой, сенсор открывания (черный пластик) с кабелем 2000 мм, адаптер для накладного монтажа датчика (белый пластик).

Артикул **302002-SF**



- Выключатель устанавливается между розеткой 220В и трансформатором.
- Датчик устанавливается внутри шкафа сразу за фасадом.
- Включает/выключает подключенные к нему светильники при открывании/закрывании ящика или дверцы.
- Максимальная мощность 250Вт.

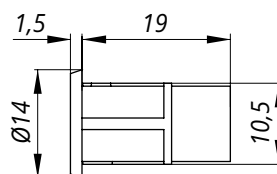

### HANDS FREE

#### Сенсорный выключатель с датчиком на взмах руки.

Комплектация: блок выключателя, входящий кабель 2000 мм с евровилкой, выходящий кабель 150 мм с евророзеткой, сенсор приближения (черный пластик) с кабелем 2000 мм, адаптер для накладного монтажа датчика (белый пластик).

Артикул **302003-SF**



- Выключатель устанавливается между розеткой 220В и трансформатором.
- Включает/выключает подключенные к нему светильники при поднесении руки к датчику на расстоянии 0,5-4 см.
- Максимальная мощность 250Вт.

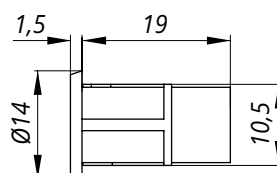

## MOVE DETECTION

### Сенсорный выключатель с датчиком на присутствие.

Комплектация: блок выключателя, входящий кабель 2000 мм с евровилкой, выходящий кабель 150 мм с евrorозеткой, сенсор дистанционного обнаружения с кабелем 2000 мм.

Артикул **302004-SF**



- Выключатель устанавливается между розеткой 220В и трансформатором.
- Включает подключенные к нему светильники при входе в зону чувствительности датчика (2 метра) и оставляет их включенными до тех пор, пока Вы не покинули эту зону. Выключение светильников происходит через 10-180 секунд после покидания зоны чувствительности датчика.
- Регулятор времени выключения расположен на блоке выключателя.
- Максимальная мощность 250Вт.

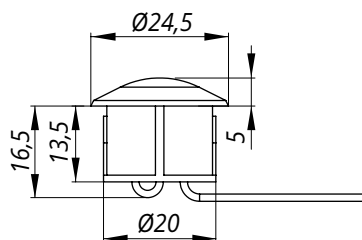

## TOUCH ME

### Сенсорный выключатель с датчиком на касание.

Комплектация: блок выключателя, входящий кабель 2000 мм с евровилкой, выходящий кабель 150 мм с евrorозеткой, сенсор мягкого касания (кнопка – металл) с кабелем 2000 мм. Артикул в таблице ниже.



- Выключатель устанавливается между розеткой 220В и трансформатором.
- Управляет всеми подключенными к трансформатору светильниками.
- Два варианта размера сенсорной кнопки. Исполнение никель и бронза.
- Сенсорный датчик может быть встроен в стенку или дно шкафа, менсолу, потолок, стену.
- Максимальная мощность 500Вт.



Диаметр кнопки	Исполнение кнопки	Артикул
12 мм	никель	302001-SF
	бронза	302001B-SF
25 мм	никель	302001-SFL
	бронза	302001B-SFL

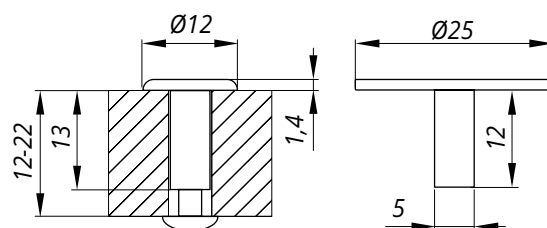

# ПУЛЬТЫ ДИСТАНЦИОННОГО УПРАВЛЕНИЯ



Для управления освещением на расстоянии можно использовать систему, состоящую из пульта дистанционного управления (ПДУ) и контроллера.

Основное преимущество — работа контроллера в радиодиапазоне, что не требует прямой видимости ПДУ. Радиус действия до 30 м, рабочая радиочастота 2,4 GHz, питание от 2-х батареек AAA (не прилагаются).

В одном помещении одновременно можно использовать несколько пультов управления. Для подключения контроллер необходимо установить между прибором освещения 12В или 24В и трансформатором.

## Роторный пульт дистанционного управления 1 зоной освещения.

Одна зона означает один или несколько светильников (макс. 4), включаемых/выключаемых или диммируемых одновременно. Все светильники одной зоны освещения управляются одним контроллером.

Комплектация: пульт, универсальный магнитный держатель с 3 м скопом.

Артикул **307001**

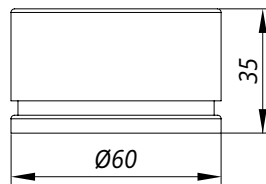

- Включение/выключение коротким нажатием, вращение — регулировка яркости, короткое двойное нажатие — увеличение яркости до 100% или переключение цветовой температуры (для двухцветного источника света), нажатие + поворот — плавное изменение цветовой температуры.
- Работает совместно с контроллерами арт. 307004, 307005, 307006, 307007.

## Кнопочный пульт дистанционного управления 1 зоной освещения.

Одна зона означает один или несколько светильников (макс. 4), включаемых/выключаемых или диммируемых одновременно. Все светильники одной зоны освещения управляются одним контроллером.

Комплектация: пульт, настенный держатель, 3 м скоп, 2 дюбеля с шурупами.

Артикул **307002**

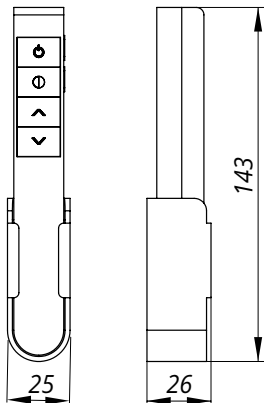

- Включение/выключение нажатием на клавишу, 2 варианта диммирования: ступенчатое (100%, 50%, 20%) и плавное. Клавиша переключения цветовой температуры (для двухцветного источника света).
- Функция установки и запоминания световых сценариев.
- Работает совместно с контроллерами арт. 307004, 307005, 307006, 307007.

## Сенсорный пульт дистанционного управления 1-4 зонами освещения.

Одна зона означает один или несколько светильников (макс. 4), включаемых/выключаемых или диммируемых одновременно. Светильники каждой зоны освещения управляются индивидуальным контроллером.

Комплектация: пульт, настенный держатель, 3 м скоп, 2 дюбеля с шурупами.

Артикул **307003**

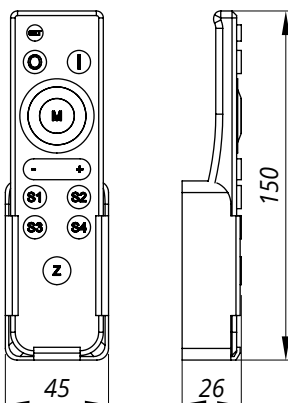

- Включение/выключение нажатием на клавишу, соответствующую управляемой зоне. Диммирование с помощью кнопок и сенсорного кольца. Изменение цветовой температуры с помощью сенсорного кольца (для двухцветного источника света).
- Функция установки и запоминания световых сценариев для каждой из зон.
- Работает совместно с контроллерами арт. 307004, 307005, 307006, 307007.

## Контроллер-приемник для дистанционного включения/выключения и регулировки яркости освещения 12-24В.

Комплектация: диммирующий контроллер в корпусе из ABS пластика, кабель 100 мм с разъемом Miniplug для подключения к трансформатору, кабель 150 мм с распределительной коробкой на 4 разъема Miniplug для подключения светильников.



- Подключается в цепочку между источником света и трансформатором.
- Напряжение питания 12-24В.
- Рабочая радиочастота 2,4 GHz.
- Управление одно и двухцветными источниками света (см. таблицу).
- Суммарная мощность всех подключаемых к диммеру светильников не должна превышать 72Вт при питании 12В и 144Вт при питании 24В.
- Контроллер работает в паре с пультом дистанционного управления.
- В моделях с WiFi управление осуществляется с помощью программы на смартфоне или планшете (совместим с платформой TUYA).

Описание	Артикул	Ток нагрузки
Контроллер для одноцветного источника света	307004	6А
Контроллер с WiFi для одноцветного источника света	307006	6А
Контроллер для двухцветного источника света	307005	2x3А
Контроллер с WiFi для двухцветного источника света	307007	2x3А

### СХЕМА ПОДКЛЮЧЕНИЯ КОНТРОЛЛЕРА-ПРИЕМНИКА 12-24В

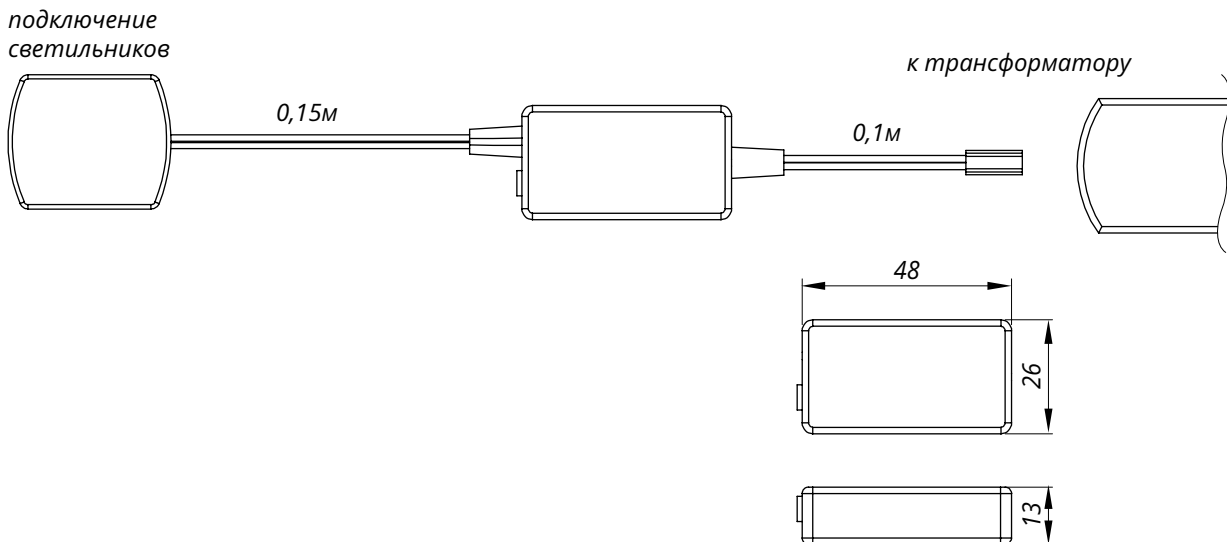

# КИНЕТИЧЕСКИЕ ВЫКЛЮЧАТЕЛИ



Беспроводной выключатель управляет любым источником света через контроллер по радиосигналу, вырабатываемому при нажатии на клавишу. Имеет встроенный кинетический источник питания — без проводов и батареек. Легкий монтаж на 3 м скотч или саморезы в удобном для пользователя месте. IP 67 — может использоваться во влажных помещениях. Рабочий диапазон температур от -20 до +60°C. Один выключатель может управлять неограниченным количеством контроллеров.

- Одна клавиша соответствует одной группе света.
- Радиус действия до 25м.
- Максимальная нагрузка 10А.
- Рабочая радиочастота 433MHz.

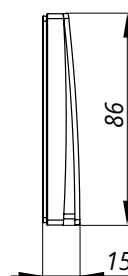
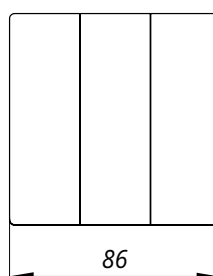
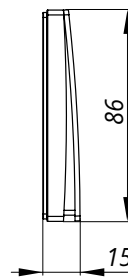
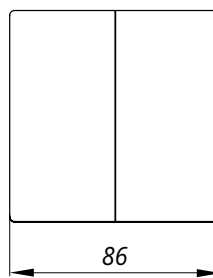
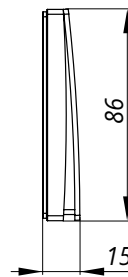
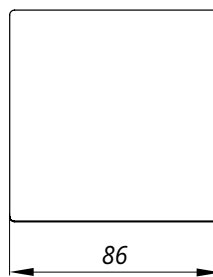

серебро

черный

золото

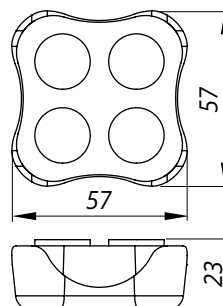

белый

Описание	Артикул			
	серебро	черный	золото	белый
Беспроводной выключатель одноклавишный	307008-1S	307008-1B	307008-1G	
Беспроводной выключатель двухклавишный	307008-2S	307008-2B	307008-2G	
Беспроводной выключатель трехклавишный	307008-3S	307008-3B	307008-3G	
Беспроводной выключатель четырехкнопочный				307009

### Контроллер-приемник для беспроводных кинетических выключателей.

Предназначен для управления освещением. Работает с кинетическим выключателем. К одному контроллеру можно подключить от 1 до 10 выключателей.

К одному каналу контроллера подключается одна зона освещения — один или группа светильников, управляемых синхронно.



- Подключается к сети питания 220В.
- Рабочая частота 433 мГц.
- В случае использования контроллера для управления низковольтным светом рекомендуем приобрести провода арт. 303044 и 302002-FK-2 для подключения трансформатора.
- Модели с функцией диммирования необходимо применять с блоками питания TRIAC.
- Модели с WiFi позволяют управлять освещением со смартфона или планшета.

Описание	Артикул	Ток нагрузки	Мощность	Габариты (шхгхв), мм
Приемник-контроллер одноканальный диммирующий	307010	1,5А	300Вт	70x44x29
Приемник-контроллер одноканальный	307011	5А	600Вт	70x44x29
Приемник-контроллер двухканальный	307012	2x5А	600Вт	70x44x29
Приемник-контроллер одноканальный диммирующий с WiFi	307014	1А	100Вт	89x43,7x31

### СХЕМА ПОДКЛЮЧЕНИЯ КОНТРОЛЛЕРА-ПРИЕМНИКА 220В

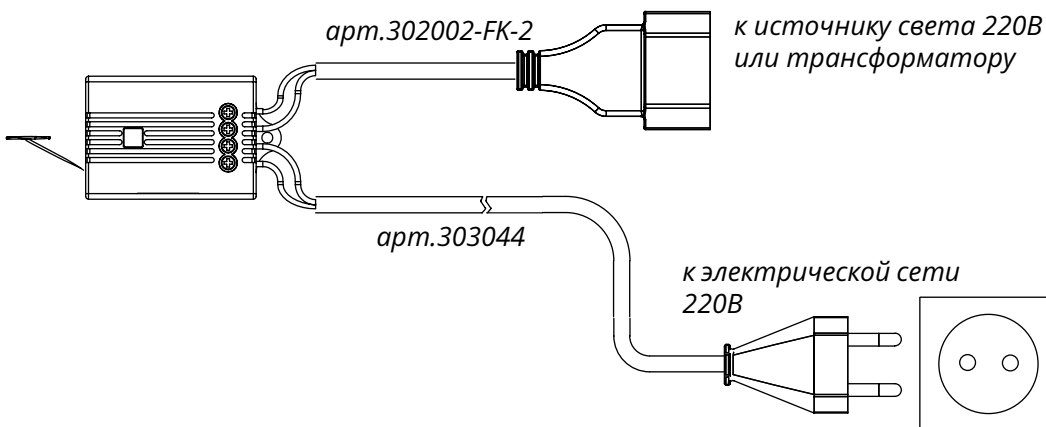

подключение



Кабель 2000 мм с евровилкой для подключения контроллера к электрической сети.  
Артикул **303044**.



Кабель 150 мм с евророзеткой для подключения трансформатора к контроллеру.  
Артикул **302002-FK-2**.



# INFINITY RD

Infinity RD — не только светильник, его смело можно назвать арт-объектом, вызывающим ни с чем не сравнимые эмоции и прекрасные воспоминания. Каждое изделие выполнено вручную и совершенно уникально.

Для воссоздания сюжета в сложной технике объемной инкрустации автор использовал натуральные шпоны гималайских кварцитов и сланцев Slim Stone. Бесконечное разнообразие цветов и фактур камня «рисует» узнаваемый пейзаж, сочетание шпонов различной толщины позволяет формировать объемную картинку.

Свет, просачивающийся сквозь пласти, усиливает 3D эффект и дарит ощущение реального рассвета или заката в горах. Многоконтурная LED-подсветка с разнонаправленным расположением светодиодов создает эффект внутреннего мягкого свечения, исходящего от арт-объекта.

Автор-исполнитель вдохновлялся реальными альпийскими сюжетами, которые невозможно вычеркнуть из памяти, и создал эти произведения на основе реальных видов Доломитовых Альп и высочайшей вершины Альп горы Монблан.



Артикул **380W.RD-5**



Артикул **380W.RM-1**

- Ручная работа.
- Композиция из каменного шпона.
- Рама — алюминиевое кольцо Ø600 мм.
- Управление уровнями подсветки через пульт.
- Электрический кабель 1,4 м с вилкой для подключения к сети 220В.
- Крепеж в комплект не входит, подбирается в зависимости от материала стены.



Артикул **380W.RD-4**



Артикул **380W.RD-3**



Артикул **380W.RD-2**



Артикул **380W.RD-1**

# INFINITY

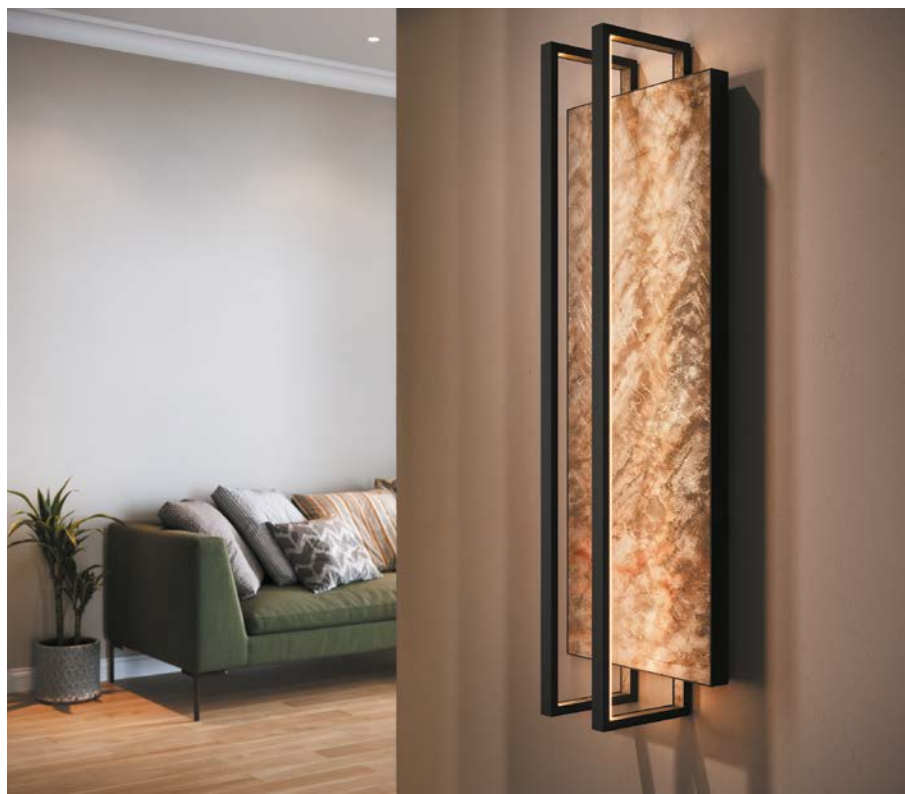

Интерьерный светильник с вставками из каменного шпона. Подсвеченный срез натурального камня в узкой рамке из алюминия — можно любоваться бесконечно. Симметричный дизайн Infinity придется по вкусу приверженцам разных стилей от неоклассики до джапанди.

#### Три варианта исполнения:

- каменный шпон Dubai в алюминиевом профиле шампань,
- каменный шпон London в алюминиевом профиле nero,
- каменный шпон Tokyo в алюминиевом профиле nero.

#### Три варианта размера:

- S — 800x250x140 мм,
- M — 900x260x140 мм,
- L — 1000x270x140 мм.

- Уникальный, природный узор камня, который делает каждый светильник неповторимым.
- Рама — алюминиевое кольцо Ø600 мм.
- Управление: в торце светильника установлен датчик на взмах руки.
- Электрический кабель 1,4 м с вилкой для подключения к сети 220В.
- Расстояние между креплениями 95 мм.
- Крепеж в комплект не входит, подбирается в зависимости от материала стены.

Размер	Артикул		
	Dubai	London	Tokyo
S	380W.Du.C-S	380W.Lo.B-S	380W.To.B-S
M	380W.Du.C-M	380W.Lo.B-M	380W.To.B-M
L	380W.Du.C-L	380W.Lo.B-L	380W.To.B-L

